

# SWAN 1000

PASYWNY DETEKTOR PODCZERWONI I MIKROFALI Z ODPORNİCĄ NA ZWIERZĘTA

## WŁAŚCIWOŚCI PRODUKTU

Detektor **Swan 1000** jest kombinacją czujników PIR i mikrofal, zapewniając ochronę przed intruzami na bazie sensora PIR i anteny mikrofalowej (efekt Dopplera). Użycie technologii mikroprocesorowej, opartej na przetwarzaniu sygnału w układzie ASIC, Swan 1000 eliminuje fałszywe alarmy powodowane przez małe zwierzęta.

- Technologia "Quad" oraz twarda soczewka dla poprawienia detekcji i eliminacji fałszywych alarmów.
- Detekcja mikrofal w oparciu o efekt Dopplera.
- Unikatowy moduł anteny mikrofalowej.
- Elektronika oparta o technologię VLSI z analizą widma sygnału.
- Dowolność wysokości instalacji.
- Przyjazna użytkownikowi instalacja z lub bez obrotowego uchwyty.
- 2-sposoby regulacji czułości mikrofal.
- 2-sposoby regulacji czułości PIR.
- Podwójna kompensacja temperatury.
- Odporność na zakłócenia.
- *Odporność na zwierzęta do 25kg. Poniżej 1m.*

## WYBÓR MIEJSCA INSTALACJI

Wybierając lokację należy kierować się możliwością wykrycia intruza. Należy wziąć pod uwagę rysunek 4.

Element typu QUAD wykrywa ruch obiektów przecinających wiązki sygnałów. Sprawność czujnika jest nieco mniejsza w stosunku do ruchu odbywającego

Zalecana wysokość instalacji – 1.8m-2.4m.

### UNIKAJ MONTAŻU W MIEJSCACH:

- Prostopadle do promieni słonecznych.
- W miejscach o dużych wahaniami temperatury.
- W miejscach o dużych ruchach powietrza.

Sprawność czujnika **Swan 1000** jest najlepsza, gdy pracuje on w stabilnym środowisku.

## INSTALACJA DETEKTORA

Detektor może być montowany na ścianie lub w rogu. Jeżeli wymagany jest montaż na suficie lub w specjalnej lokacji na ścianie, wymagany jest opcjonalny uchwyt. (Zob. rys. 7)

1. Odkręć śrubę i unieś delikatnie przednią pokrywę.

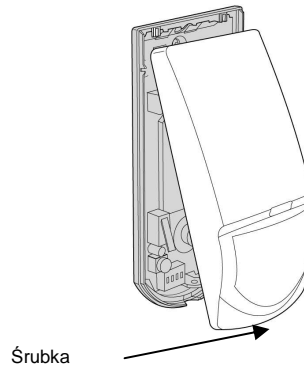

Śrubka

Rys. 1

2. Ostrożnie odkręć śrubę trzymającą płytkę detektora.
3. Wyłam odpowiednie zaślepki otworów montażowych.

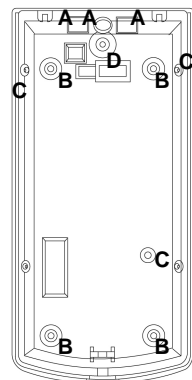

Rys. 2

4. Okrągłe i prostokątne wcięcia znajdujące się na tyle obudowy to otwory montażowe do prowadzenia przewodów. Możesz również wykorzystać inne nieużywane otwory montażowe. (W przypadku montażu z uchwytem przeprowadź przewody przez uchwyt)
5. Zainstaluj podstawę detektora na ścianie, w rogu lub pod sufitem (W przypadku montażu z uchwytem Rys. 7).
6. Zamontuj z powrotem płytkę, dokręć śrubę trzymającą płytkę detektora. Podłącz przewody do zacisków
7. Załóż przednią pokrywę i przykręć śrubę trzymającą pokrywę.

- A. Otwory montażowe pod przewody
- B. Do montażu na płasko
- C. Montaż w rogu
- D. Do mocowania uchwyty

## POŁĄCZENIA DETEKTORA

-12V+	TAMP	EOL	RELAY	EOL			
1	2	3	4	5	6	7	8

### Zacisk 1 - Oznaczony " - " (GND)

Podłącz do masy centrali alarmowej.

### Zacisk 2 - Oznaczony " + " (+12V)

Podłącz do wyjścia zasilania 8.2 ~ 16Vdc (np: z centrali alarmowej).

### Zacisk 3 & 4 - Oznaczony " TAMPER "

Podłącz do 24godz. linii (NC) w centrali alarmowej.

Otwarcie przedniej pokrywy detektora powoduje natychmiastowe wysłanie sygnału alarmowego do centrali alarmowej.

### Zacisk 5 & 8 - Oznaczony " EOL " – Wolny zacisk.

### Zacisk 6 & 7 - Oznaczony " RELAY "

Wyjście alarmowe PIR detektora. Podłącz do wejść alarmowych w centrali alarmowej.

## TESTOWANIE DETEKTORA

Podłącz zasilanie (12VDC) do detektora, poczekaj jedną minutę (rozgrzanie się detektora). Przeprowadź testy w nienaruszalnej przestrzeni (brak ludzi).

### Walk test

1. Zdejmij przednią pokrywę.
2. Upewnij się, że jumper **LED** jest w pozycji **ON**.
3. Załóż przednią pokrywę.
4. Wykonuj wolne ruchy w poprzek pola detekcji.
5. Zwróć uwagę czy dioda LED zapala się zawsze, gdy wykonujesz ruch.
6. Odczekaj 5 sek. pomiędzy kolejnymi przejściami.
6. Po zakończeniu "walk test", ustaw jumper **LED** na pozycję OFF.

**UWAGA:** "Walk test" powinien być przeprowadzany co najmniej raz do roku w celu sprawdzenia poprawności funkcjonowania detektora (ruch i zasięg)

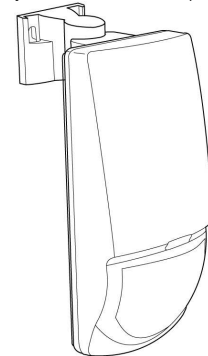

Rys.3

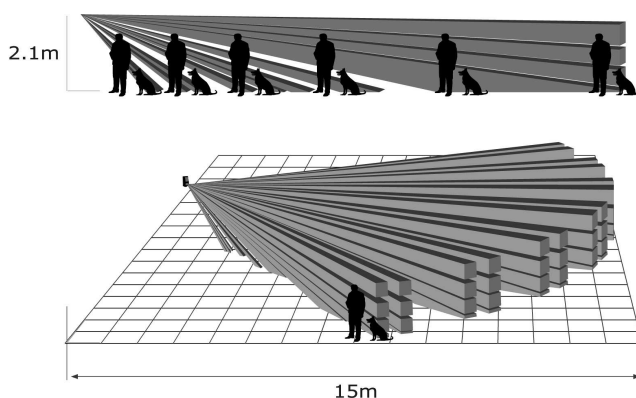

Rys.4



Tabela 1:

##	0	1	2	3	4	5	6	7	8	9	10
a	180	130	100	84	75	70	67	62	47	34	20
X	0	3	6	9	12	15	18	21	24	27	285
Y	105	6,09	7,15	6,98	8,01	105	10,39	10,24	8,73	7,23	5,03

X,Y podano w (m) po montażu na wysokości 30m

Rys.5

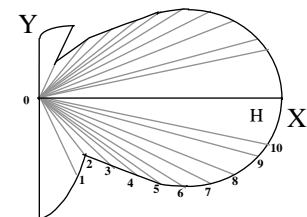
**SWAN 1000**

PASYWNY DETEKTOR PODCZERWONI I MIKROFALI Z ODPORNİCĄ NA ZWIERZĘTA

**USTAWIENIA DETEKTORA****DIODA LED**

**Przełącznik 1** Przełącznik ten służy do ustawienia diody LED włączona/Wyłączona.

Pozycja dolna - ON – LED Włączona. LED świeci gdy czujnik jest w stanie alarmu.

Pozycja górna – OFF - LED wyłączona.

**Uwaga:** pozycja przełącznika "LED" nie wpływa na prędkość wyjścia alarmowego.

**DIODY LED:**

ŻÓŁTA LED – detekcja MW  
ZIELONA LED – detekcja PIR  
CZERWONA LED - Alarm

**USTAWIENIE CZUŁOŚCI TORU PIR**

**Przełącznik 2** służy do ustawienia czułości toru podczerwieni – liczby IMPULSÓW.

Pozycja dolna – ON – Duża czułość – 1 IMPULS – stabilne warunki pracy.

Pozycja górna – OFF – Mała czułość – 2 lub 3 IMPULSY Ciężkie warunki pracy.

**USTAWIENIE CZUŁOŚCI TORU MW**

**Mikroprzełącznik 3** służy do regulacji zasięgu mikrofal.

Pozycja Górna – OFF – Zasięg daleki wysoka czułość. stabilne warunki pracy

Pozycja Dół – ON – Zasięg bliski niska czułość. Ciężkie warunki pracy

**USTAWIENIA ODPORNOŚCI NA ZWIERZĘTA**

**Przełącznik 4** służy do ustawienia funkcji odporności na zwierzęta - do 15Kg lub do 25Kg.

Pozycja górna - ON – Odporność na zwierzęta do 15 kg

Pozycja dolna -OFF– Odporność na zwierzęta do 25 kg

**USTAWIENIA TRYBU ALARMU**

**Przełącznik 5** - tryb pracy czujki.

Pozycja dolna – OFF – tryb "AND" – sygnał alarmowy pojawi się po naruszeniu PIR i MW w tym samym czasie.

Pozycja górna – ON – tryb "OR"- sygnał alarmowy pojawi się po naruszeniu jednej z sekcji (PIR lub MW).

**MUSISZ ZRESETOWAĆ CZUJNIK PRZEZ ROZŁĄCZENIE ZASILANIA.**

**REGULACJA ZASIĘGU**

**"MW"** - regulacja potencjometrem odpowiednio do obszaru chronionego, zobacz rys.5.

Ustawienie potencjometru w pozycji minimalnej ma zasięg 7m, w pozycji środkowej 15m.

Obrót zgodnie z ruchem wskazówek zegara – zwiększenie czułości.

Obrót przeciwnie do ruchu wskazówek zegara – zmniejszenie czułości.

**Zmień czułość odpowiednio do lokalizacji i rozmiaru pomieszczenia.**

Za pomocą potencjometru opisanego "PIR" dopasuj czułość detekcji pomiędzy 15% i 100%, odpowiednio do przeprowadzonego testu.

(Ustawienie fabryczne to 57%)

Obrót potencjometr zgodnie z obrotem wskazówek zegara aby zwiększyć czułość, przeciwnie do ruchu wskazówek – zmniejsz czułość.

**Po regulacji czułości przeprowadź "walk test".**

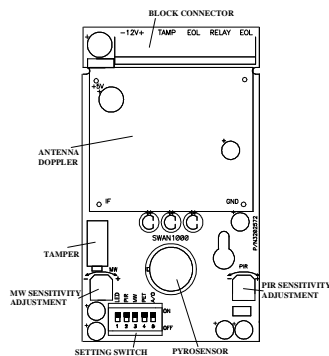

Rys. 6

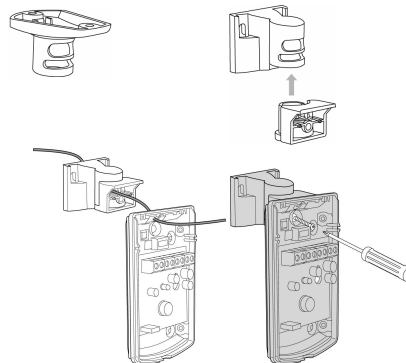
**Montaż pod sufitem****Montaż na ścianie**

Rys.7

**SPECYFIKACJA TECHNICZNA**

Sposób Detekcji	Quad (4 elementowy) PIR & mikrofala
Zasilanie	8.2 to 16 Vdc
Pobór Prądu	Aktywna : 25.5 mA Czuwanie: 16.5 mA
Kompensacja Temperatury	TAK
Czas trwania Alarmu	2 +/- 1 sek
Wyjście Alarmowe	N.C 28Vdc 0.1 A z rezystorem 10 Ohm w linii
Tamper	N.C 28Vdc 0.1A z 10 Ohm rezystorem
Czas Wygrzewania	1 min
Diody LED	Pulsowanie żółtej diody LED podczas wygrzewania
	Czerwona dioda LED: ON - alarm aktywny Zielona LED: TOR PIR Żółta LED: TOR MW
Wymiary	123mm x 62mm x 38mm
Waga	120gr



P/N 7101572 REV. E Y.S - A.Y.

CROW ELECTRONIC ENGINEERING LTD.

ISRAEL: Crow Electronic Engineering Ltd.  
12 Kineret St. Airport City  
P.O. Box 293 Ben Gurion Airport , 70100  
Tel: 972-3-9726000  
Fax: 972-3-9726001

E-mail: [support@crow.co.il](mailto:support@crow.co.il)

USA: 2160 North Central Road,  
Fort Lee, N.J. 07024  
Tel: 1-800-GET CROW  
or (201) 944 0005  
Fax: (201) 944 1199  
E-mail: [support@crowelec.com](mailto:support@crowelec.com)

AUSTRALIA: 142 Keys Road Cheltenham Vic 3192  
Tel: 61-3-9553 2488  
Fax: 61-3-9553 2688  
E-mail: [crow@crowaust.com.au](mailto:crow@crowaust.com.au)

POLAND: VIDICON SP. ZO. O.  
15 Powazkowska St.  
01 - 787 Warsaw Poland  
Tel: 48 22 562 3000  
Fax: 48 22 562 3030  
E-mail: [vidicon@vidicon.pl](mailto:vidicon@vidicon.pl)

LATIN AMERICA: CROW LATIN AMERICA  
5753 NW 151<sup>st</sup>. Street  
MIAMI LAKES,  
FL 33014 - USA  
Tel: +1-305-823-8700  
Fax: +1-305-823-8711  
E-mail: [sales@crowlatinamerica.com](mailto:sales@crowlatinamerica.com)

ITALY: DEATRONIC  
VIA Giulianello 4/14  
00178 ROMA, ITALY  
Tel: +39-0676-12912  
Fax: +39-0676-12601  
E-mail: [info@deatronic.com](mailto:info@deatronic.com)

Ta instrukcja zastępuje wszystkie poprzednie wydane przed kwietniem 2007.