

# Instrukcja instalacji kamery kopułowej typu turret TruVision HD-TVI

## Przedstawienie produktu

Jest to instrukcja instalacji następujących modeli kamer TruVision HD-TVI:

**Kamera kopułowa typu turret HD-TVI z obiektywem o stałej ogniskowej:**

- TVT-6101 (5MP, w obudowie typu turret, obiektyw 2,8 mm)

**Kamera kopułowa typu turret HD-TVI z obiektywem o zmiennej ogniskowej i funkcją motor-zoom:**

- TVT-6102 (5MP, w obudowie typu turret, obiektyw 2,7 do 13,5 mm)

**Kamera kopułowa typu turret HD-TVI z obiektywem o stałej ogniskowej przeznaczona do pracy przy słabym świetle:**

- TVT-6103 (2MP, w obudowie typu turret, obiektyw 3,6 mm)

Przejdź do „Informacje kontaktowe i instrukcje” na stronie 5, aby uzyskać informacje o tym, skąd pobrać instrukcję konfiguracji tych kamer.

## Zawartość opakowania

Sprawdzić, czy opakowanie i jego zawartość nie mają widocznych uszkodzeń. Jeżeli jakkolwiek podzespół został uszkodzony lub brakuje go w opakowaniu, nie wolno używać urządzenia. Należy natychmiast skontaktować się z dostawcą. W przypadku zwrotu urządzenia należy je wysłać w oryginalnym opakowaniu.

**Kamera kopułowa typu turret HD-TVI z obiektywem o stałej ogniskowej (TVT-6101)**

- Kamera z przewodem zasilającym i wiązką kabli wyjścia wideo (kable nie zostały przedstawione na ilustracji)
- 3 śruby i 3 kołki

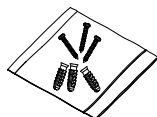
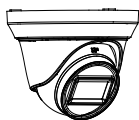

- Złącze 12 V DC: Dwa złącza zaciskowe ze wskaźnikami biegu dodatniego i ujemnego
- Wzornik montażowy

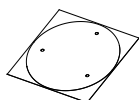

- Adapter montażowy

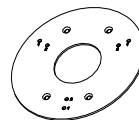

- 4 śruby (PM6-32 x 10). Do przymocowania kamery z podświetleniem LED do skrzynki elektrycznej na podwójny układ

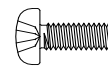

- 4 śruby (KM4 x 8). Do przymocowania kamery kopułowej typu turret do uchwyty

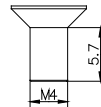

- 3 śruby (PM4 x 8). Do przymocowania kamery kopułowej typu turret do adaptera montażowego

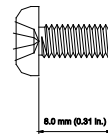

- Instrukcja instalacji

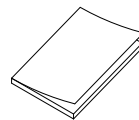

- Arkusze utylizacji sprzętu

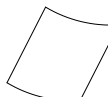

**Kamera kopułowa typu turret HD-TVI z obiektywem o zmiennej ogniskowej i funkcją motor-zoom (TVT-6102)**

- Kamera z przewodem zasilającym i wiązką kabli wyjścia wideo (kable nie zostały przedstawione na ilustracji)
- 3 śruby i 3 kołki

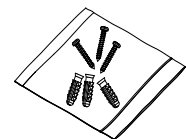

- 4 śruby (KM4 x 8). Do przymocowania kamery kopułowej typu turret do uchwyty

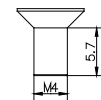

- 4 śruby (PM6-32 x 10). Do przymocowania kamery kopułowej typu turret do skrzynki elektrycznej na podwójny układ

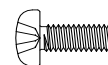

- 3 śruby (PM4 x 8). Do przymocowania kamery kopułowej typu turret do adaptera montażowego

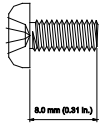

- Adapter montażowy

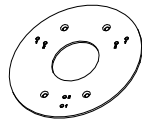

- Szablon

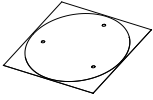

- Instrukcja instalacji

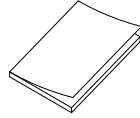

- Arkusze utylizacji sprzętu

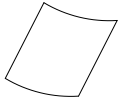

### Kamera kopułowa typu turret HD-TVI z obiektywem o stałej ogniskowej do pracy przy słabym świetle (TVT-6103)

- Kamera z przewodem zasilającym i wiązką kabli wyjścia wideo (kable nie zostały przedstawione na ilustracji)

- 3 śruby i 3 kołki

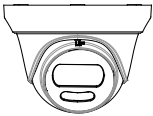
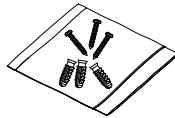

- Złącze 12 V DC: dwa złącza zaciskowe ze wskaźnikami bieguna dodatniego i ujemnego



- Wzornik montażowy

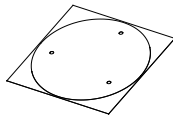

- Adapter montażowy

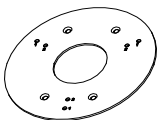

- 4 śruby (PM6-32 x 10). Do przymocowania kamery kopułowej typu turret do skrzynki elektrycznej na podwójny układ

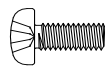

- 4 śruby (KM4 x 8). Do przymocowania kamery kopułowej typu turret do uchwytu

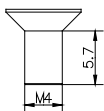

- 3 śruby (PM4 x 8). Do przymocowania kamery kopułowej typu turret do adaptera montażowego

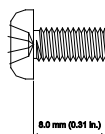

- Arkusze utylizacji sprzętu



- Instrukcja instalacji

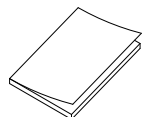

## Opis kamery

Rysunek 1: Kamera kopułowa typu turret HD-TVI z obiektywem o stałej ogniskowej (TVT-6101)

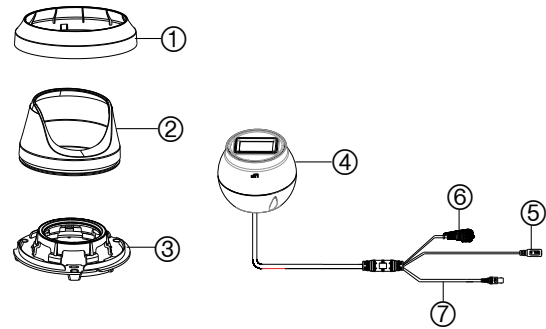

- |                        |                                   |
|------------------------|-----------------------------------|
| 1. Pierścień maskujący | 5. Zasilanie 12 V DC              |
| 2. Obudowa             | 6. Analogowy przełącznik TVI/960H |
| 3. Podstawa            | 7. Wyjście TVI                    |
| 4. Zespół obiektywu    |                                   |

Rysunek 2: Kamera kopułowa typu turret HD-TVI z obiektywem o zmiennej ogniskowej i funkcją motor-zoom (TVT-6102)

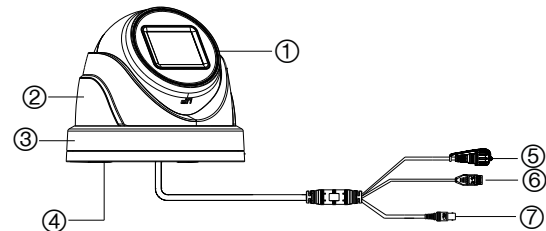

- |                        |                                   |
|------------------------|-----------------------------------|
| 1. Zespół obiektywu    | 5. Analogowy przełącznik TVI/960H |
| 2. Obudowa             | 6. Zasilanie 12 V DC / 24 V AC    |
| 3. Pierścień maskujący | 7. Wyjście TVI                    |
| 4. Podstawa            |                                   |

Rysunek 3: Kamera kopułowa typu turret HD-TVI z obiektywem o stałej ogniskowej do pracy przy słabym świetle (TVT-6103)

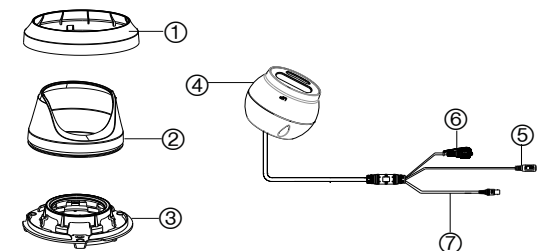

- |                        |                                   |
|------------------------|-----------------------------------|
| 1. Pierścień maskujący | 5. Zasilanie 12 V DC              |
| 2. Obudowa             | 6. Analogowy przełącznik TVI/960H |
| 3. Podstawa            | 7. Wyjście TVI                    |
| 4. Zespół obiektywu    |                                   |

# Instalacja

Niniejsza sekcja zawiera informacje dotyczące instalacji kamer.

## Warunki instalacji

Podczas instalowania produktu należy rozważyć następujące czynniki:

- **Parametry elektryczne:** należy zachować ostrożność podczas instalowania okablowania elektrycznego. Ta czynność musi zostać wykonana przez wykwalifikowany personel. Zawsze należy stosować odpowiedni zasilacz 12 V DC klasy 2 z oznaczeniem CE lub odpowiedni zasilacz 24 V AC, w zależności od kamery. Nie wolno przeciążać przewodu zasilającego ani zasilacza.
- **Wentylacja:** należy upewnić się, że miejsce planowanej instalacji kamery jest dobrze wentylowane.
- **Temperatura:** nie wolno używać kamery w warunkach innych niż podane (dotyczy to danych znamionowych temperatury, wilgotność i źródła zasilania). Temperatura pracy kamery wynosi od -40 do + 60°C (od -40 do 140°F). Wilgotność powinna być mniejsza niż 90%.
- **Wilgoć:** nie wolno narażać kamery na działanie wilgoci lub deszczu ani używać jej w wilgotnym obszarze. W wypadku zamoczenia kamery należy natychmiast odłączyć zasilanie i wezwać przeszkolonego pracownika serwisu. Wilgoć może skutkować uszkodzeniem kamery oraz stwarzać zagrożenie porażeniem elektrycznym.
- **Serwis:** nie należy podejmować prób samodzielnego wykonywania czynności serwisowych przy kamerze. Wszelkie próby rozmontowania tego produktu spowodują utratę gwarancji, mogą także spowodować poważne obrażenia. Wszystkie czynności serwisowe muszą zostać wykonane przez wykwalifikowany personel serwisowy.
- **Czyszczenie:** modułu czujnika nie należy dotykać palcami. Jeśli konieczne jest wyczyszczenie kamery, użyj czystej szmatki nasączonej niewielką ilością etanolu i delikatnie przetrzeć. Jeśli kamera nie będzie używana przez dłuższy czas, należy nałożyć pokrywę obiektywu, aby chronić czujniki przed brudem.

## Montaż kamery kopułowej typu turret HD-TVI z obiektywem o stałej ogniskowej (TVT-6101)

### Mocowanie powierzchniowe

1. Kamerę kopułową typu turret należy zdemontować, obracając pierścień maskujący tak, jak pokazano poniżej.

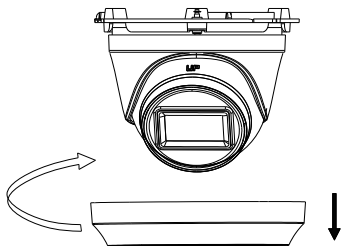

2. Przyłóż szablon poziomo do powierzchni montażowej i zaznacz pozycję otworów montażowych.

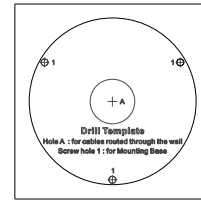

3. Postępując zgodnie z lokalnymi przepisami dotyczącymi bezpieczeństwa, wywierć i przygotuj otwory montażowe oraz otwory na kable.
4. Przeprowadź kable przez otwór dostępowy dla kabli (jeśli to potrzebne).
5. Przymocuj podstawę montażową do powierzchni montażowej za pomocą dołączonych narzędzi.

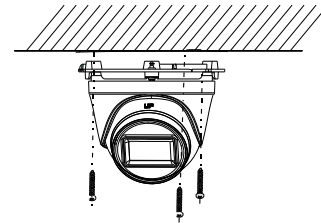

6. Przeprowadź kable. Podłącz przewód zasilający i kabel TVI.
7. Kamerę kopułową typu turret należy złożyć ponownie, obracając z powrotem pierścień maskujący.

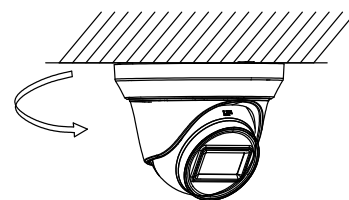
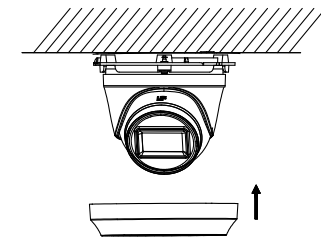

Do montażu kamery kopułowej typu turret lub innego dodatku na uchwycie ściennym należy użyć adaptera montażowego. Zamocuj adapter montażowy do elementu dodatkowego za pomocą trzech śrub PM4 x 8, używając otworów numer „2” na adapterze montażowym.

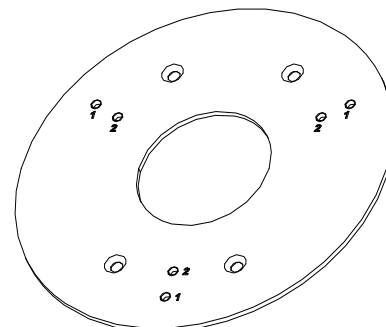

8. Ustaw kamerę tak, aby osiągnąć najlepszy kąt widzenia.

Zakres pozycji panoramowania: 0–360°

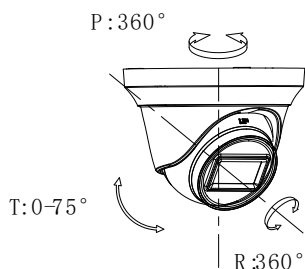

Zakres pozycji pochylenia: 0–75°      Zakres pozycji obrotu: 0–360°

- Ustaw korpus kamery i obróć obudowę tak, aby dopasować kąt panoramy P (0–360°).
- Przesuń korpus kamery w górę i w dół, aby dopasować kąt pochylenia kamery T (0–75°).
- Obróć korpus kamery tak, aby ustawić kąt azymutu R (0–360°).

## Montaż kamery kopułowej typu turret HD-TVI z obiektywem o zmiennej ogniskowej i funkcją motor-zoom (TVT-6102)

### Mocowanie powierzchniowe

- Przyłóż szablon poziomo do powierzchni montażowej i zaznacz pozycję otworów montażowych.
- Postępując zgodnie z lokalnymi przepisami dotyczącymi bezpieczeństwa, wywierć i przygotuj otwory montażowe.
- Kamerę kopułową typu turret należy zdemontować, obracając pierścień maskujący w lewo, jak pokazano poniżej.

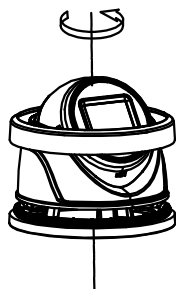

- Przeprowadź kable przez otwór dostępowy dla kabli (jeśli to potrzebne).
- Przykręć podstawę montażową do powierzchni za pomocą dołączonych śrub.

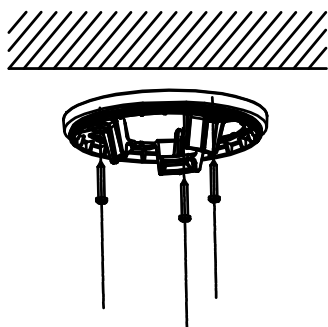

Do montażu kamery kopułowej typu turret lub innego dodatku na uchwycie ściennym należy użyć adaptera

montażowego. Zamocuj adapter montażowy do elementu dodatkowego za pomocą trzech śrub PM4 x 8, używając otworów numer „2” na adapterze montażowym.

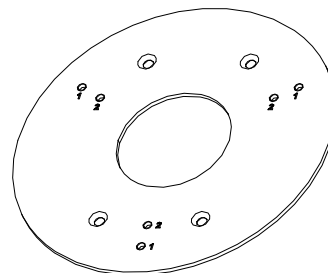

- Złóż ponownie kamerę kopułową typu turret, obracając pierścień maskujący tak, jak pokazano poniżej.

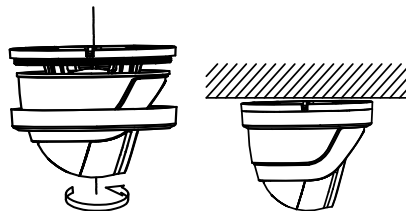

Przydatne wskazówki podczas montowania kamery kopułowej typu turret:

- Przymocuj podstawę kamery typu turret do powierzchni.
  - Podczas montażu na ścianie skieruj obiektyw w stronę podłogi, a oznaczenie UP na kamerze — w stronę sufitu.
  - Umieść zespół optyczny kamery na dwóch z trzech podkładek dystansowych podstawy montażowej.
  - Nałóż obudowę typu turret na zespół kamery.
  - Nałóż pierścień metalowy na obudowę kamery typu turret.
  - Złap obudowę typu turret i zespół kamery prawą ręką.
  - Lewą ręką dokręć i dociśnij pierścień metalowy.
  - Przed całkowitym dokręceniem pierścienia ustaw korpus kamery/obiektyw w stronę pożądaną pozycji.
- Ustaw kamerę tak, aby osiągnąć najlepszy kąt widzenia (patrz poniższe rysunki).
  - Ustaw korpus kamery i obróć obudowę tak, aby dopasować kąt panoramy (0–360°).
  - Obróć korpus kamery w górę i w dół, aby obrócić kąt pochylenia kamery (0–75°).
  - Obróć korpus kamery tak, aby ustawić kąt azymutu (0–360°).

Zakres pozycji panoramowania: 0–360°

Zakres pozycji pochylenia: 0–75°

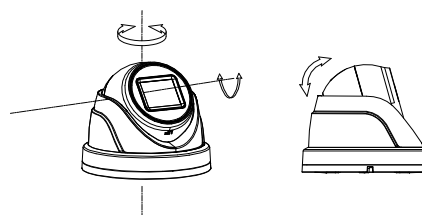

Zakres pozycji obrotu: 0–360°

## Dane techniczne

Zasilanie: 12 V prądu stałego / 24 V prądu przemiennego

Pobór mocy:

**TVT-6101:** 12 V DC: Maks. 480 mA, Maks. 5,8 W

**TVT-6102:** 12 V DC: Maks. 880mA / 24 V AC:  
Maks. 450 mA, Maks. 10,5 W

**TVT-6103:** 12 V DC: Maks. 245 mA, Maks. 3 W

Masa (netto):

**TVT-6101:** 310 g

**TVT-6102:** 600 g

**TVT-6103:** 436 g

Wymiary:

**TVT-6101:** 100,2 × 127,92 mm

**TVT-6102:** 118,11 × 135,78 mm

**TVT-6103:** 97,84 × 126,7 mm

## Informacje kontaktowe i instrukcje

Aby uzyskać informacje kontaktowe oraz pobrać najnowsze podręczniki, przejdź do witryny internetowej właściwej dla regionu:

EMEA:	<a href="https://firesecurityproducts.com">https://firesecurityproducts.com</a> Instrukcje są dostępne w kilku językach.
Australia/Nowa Zelandia:	<a href="https://firesecurityproducts.com.au/">https://firesecurityproducts.com.au/</a>

## Informacje prawne i regulacyjne

Copyright	© 2022 Carrier. Wszelkie prawa zastrzeżone. Specyfikacje mogą ulec zmianie bez wcześniejszego powiadomienia. Niniejszy dokument nie może być kopiowany w całości ani w części, ani powielany w inny sposób bez uprzedniej pisemnej zgody Carrier, z wyjątkiem przypadków, gdy jest to wyraźnie dozwolone przez amerykańskie i międzynarodowe prawo autorskie.
Znaki towarowe i patenty	Nazwy i logo TruVision są markami produktów firmy Aritech stanowiącej część spółki Carrier. Pozostałe znaki towarowe użyte w niniejszym dokumencie mogą być znakami towarowymi lub zastrzeżonymi znakami towarowymi ich producentów lub ich sprzedawców.
Producent	PRODUKT WPROWADZONY DO OBROTU PRZEZ: Carrier Fire & Security Americas Corporation, Inc. 13995 Pasteur Blvd, Palm Beach Gardens, FL 33418, USA UPOWAŻNIONY PRZEDSTAWICIEL UE: Carrier Fire & Security B.V. Kelvinstraat 7, 6003 DH Weert, Holandia

Zgodność z przepisami FCC

**Klasa A:** urządzenie zostało przetestowane i została stwierdzona jego zgodność z ograniczeniami dla urządzeń cyfrowych klasy A zgodnie z częścią 15 norm FCC. Wartości graniczne określono w celu zapewnienia należytego zabezpieczenia przed powstawaniem szkodliwych zakłóceń w otoczeniu pracującego urządzenia. Niniejsze urządzenie wytwarza, wykorzystuje i może stanowić źródło promieniowania energii o częstotliwości radiowej; jeżeli nie zostanie więc zainstalowane i nie będzie użytkowane zgodnie z instrukcją, może stać się źródłem szkodliwych zakłóceń w komunikacji radiowej. Praca tego urządzenia w obszarze mieszkalnym może być powodem zakłóceń, a w takim przypadku użytkownik jest zobowiązany do zneutralizowania zakłóceń na własny koszt.

Warunki FCC

To urządzenie spełnia wymogi części 15 przepisów FCC. Korzystanie z tego urządzenia jest dozwolone pod dwoma warunkami:

(1) Urządzenie to nie może zakłócać działania innych urządzeń.

(2) Urządzenie to musi odbierać zakłócenia, w tym również takie, które mają niekorzystny wpływ na jego działanie.

Zgodność z przepisami ACMA

**Uwaga!** Opisywane urządzenie jest produktem klasy A. W przypadku użycia wewnątrz budynków urządzenie może powodować zakłócenia radiowe. W takiej sytuacji użytkownik powinien podjąć odpowiednie środki zaradcze.

Certyfikaty



cUL

Safety Instructions:

Improper use or replacement of the battery may result in explosion hazard. Replace with the same or equivalent type only. Dispose of used batteries in conformance with the local codes.

Instructions de sécurité:

L'utilisation ou le remplacement inadéquats de la pile peuvent entraîner un risque d'explosion. Remplacez-la par le même type ou l'équivalent du même type seulement. Jetez les piles usagées conformément aux directives fournies par le fabricant de la pile.

Dyrektywy Unii Europejskiej

Ten produkt i — jeśli dotyczy — dostarczone akcesoria, są oznaczone znakiem „CE”, a zatem zgodne z obowiązującymi zharmonizowanymi normami europejskimi wymienionymi w dyrektywie EMC 2014/30/EU, dyrektywie RoHS 2011/65/EU.



2012/19/EU (dyrektywa WEEE): na obszarze Unii Europejskiej produktów oznaczonych tym znakiem nie wolno utylizować wraz z odpadami miejskimi. W celu zapewnienia właściwej utylizacji należy zwrócić ten produkt do lokalnego dostawcy przy zakupie ekwiwalentnego, nowego urządzenia albo dostarczyć go do wyznaczonego punktu zbiórki. Aby uzyskać więcej informacji, zobacz: [www.recyclethis.info](http://www.recyclethis.info).



**2013/56/UE i 2006/66/WE (dyrektywa dotycząca baterii):** Ten produkt zawiera baterię, której nie można utylizować na obszarze Unii Europejskiej razem z innymi odpadami komunalnymi. Szczegółowe informacje dotyczące baterii znajdują się w dokumentacji produktu. Bateria jest oznaczona tym symbolem, który może zawierać litery wskazując obecność kadmu (Cd), ołowiu (Pb) lub rtęci (Hg). W celu prawidłowego recyklingu należy zwrócić produkt do dostawcy lub oddać do wyznaczonego punktu zbiórki. Aby uzyskać więcej informacji, zobacz: [www.recyclethis.info](http://www.recyclethis.info).

Ostrzeżenia i zastrzeżenia

TEN PRODUKT JEST PRZEZNACZONY DO SPRZEDAŻY I MONTAŻU PRZEZ WYKWALIFIKOWANYCH SPECJALISTÓW. CARRIER FIRE & SECURITY NIE UDZIELA ŻADNEJ GWARANCJI, ŻE ŻADNA OSOBA ANI ŻADEN PODMIOT NABYWAJĄCY JEJ PRODUKTY, W TYM „AUTORYZOWANI SPRZEDAWCY” ANI „AUTORYZOWANI DEALERZY”, SĄ PRAWIDŁOWO PRZESZKOLENI LUB DOŚWIADCZENI TAK, BY MOGLI PRAWIDŁOWO ZAMONTOWAĆ PRODUKTY ZABEZPIECZAJĄCE.

Więcej informacji o zastrzeżeniach dotyczących gwarancji oraz bezpieczeństwa produktów można przeczytać na stronie <https://firesecurityproducts.com/policy/product-warning/> lub po zeskanowaniu następującego kodu:



Informacje kontaktowe

EMEA: <https://firesecurityproducts.com>  
Australia / Nowa Zelandia:  
<https://firesecurityproducts.com.au/>

Dokumentacja produktu

Elektroniczną wersję dokumentacji produktu można pobrać korzystając z poniższego łącza internetowego. Instrukcje są dostępne w kilku językach.

