

VIDOS
X

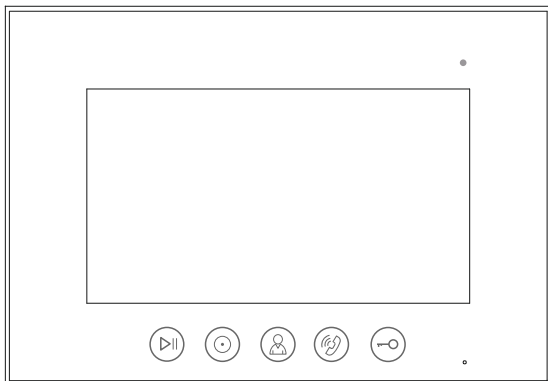

Monitor wideodomofonu

M11B-X / M11W-X

ZASTRZEŻENIA PRAWNE

Opisywany produkt, wraz z jego sprzętem i oprogramowaniem, jest kompletny. Nie udzielamy gwarancji dotyczących wartości handlowej urządzenia, jego jakości, przydatności do określonego celu ani nienaruszalności praw osób trzecich.

Firma Vidos, jej dyrektorzy, kierownicy, pracownicy oraz dystrybutorzy nie ponoszą odpowiedzialności za jakiegokolwiek szkody, w tym między innymi za utratę zysków biznesowych, przerwy w działaniu sprzętu, utratę danych czy dokumentacji związanej z użytkowaniem produktu – nawet jeśli zostaliśmy poinformowani o możliwości wystąpienia takich szkód.

W przypadku produktów z dostępem do internetu ich użytkowanie odbywa się wyłącznie na własne ryzyko. Firma Vidos nie ponosi odpowiedzialności za nieprawidłowe działanie, naruszenie prywatności ani inne szkody wynikające z cyberataków, włamań hakerskich, wirusów lub innych zagrożeń internetowych. W razie potrzeby zapewniamy jednak niezbędne wsparcie techniczne.

Nasza firma nie ponosi również odpowiedzialności za użycie produktu w sposób niezgodny z prawem. W przypadku konfliktu między niniejszą instrukcją a obowiązującymi przepisami prawnymi, pierwszeństwo mają przepisy prawa.

W razie pytań prosimy o kontakt z działem serwisu firmy Vidos. Dane kontaktowe znajdują się na stronie vidos.pl w zakładce „Kontakt” lub na ostatniej stronie niniejszej instrukcji.

DEKLARACJA ZGODNOŚCI UE



Niniejszy produkt i ewentualnie dostarczone z nim akcesoria są oznaczone symbolem „CE”, potwierdzającym zgodność z obowiązującymi zharmonizowanymi normami europejskimi, wymienionymi w dyrektywie EMC 2014/30/UE, dyrektywie LVD 2014/35/UE, dyrektywie RoHS II 2011/65/UE + RoHS III 2015/863.



Dyrektywa 2012/19/EU + 2024/884 (WEEE): Produkty oznaczone tym symbolem nie mogą być utylizowane jako niesortowane odpady komunalne w Unii Europejskiej. Aby zapewnić odpowiedni recykling, należy zwrócić ten produkt do lokalnego dostawcy po zakupie nowego, równoważnego sprzętu lub zutylizować go w wyznaczonych punktach zbiórki. Więcej informacji można znaleźć na stronie: www.recyclethis.info

Rozporządzenie 2023/1542 dotyczące baterii: Ten produkt zawiera baterię, której nie wolno wyrzucać razem z niesortowanymi odpadami komunalnymi w Unii Europejskiej. Zapoznaj się z dokumentacją produktu, aby uzyskać szczegółowe informacje o baterii. Bateria oznaczona jest odpowiednim symbolem, który może zawierać oznaczenie metali ciężkich, takich jak kadm (Cd) lub ołów (Pb). Aby zapewnić prawidłowy recykling, zwróć baterię dostawcy lub oddaj do wyznaczonego punktu zbiórki. Więcej informacji można znaleźć na stronie: www.recyclethis.info

NIEBEZPIECZEŃSTWA

- Temperatura pracy urządzenia wynosi od -10° C do 40° C.
- Wszystkie operacje elektroniczne powinny być ściśle zgodne z przepisami bezpieczeństwa elektrycznego, przepisami przeciwpożarowymi i innymi powiązanymi przepisami w danym regionie.
- Należy używać zasilacza dostarczonego przez renomowaną firmę. Pobór energii nie może być mniejszy niż wymagana wartość.
- Upewnij się, że zasilanie zostało odłączone przed podłączeniem, zainstalowaniem lub demontażem urządzenia.
- Jeśli produkt jest instalowany na ścianie lub suficie, urządzenie musi być stabilne.
- Jeśli z urządzenia wydobywa się dym, nieprzyjemny zapach lub hałas, natychmiast wyłącz zasilanie i odłącz kabel zasilający, a następnie skontaktuj się z serwisem.
- Jeśli produkt nie działa prawidłowo, skontaktuj się ze sprzedawcą lub najbliższym centrum serwisowym. Nigdy nie próbuj samodzielnie rozmontowywać urządzenia. (Nie ponosimy odpowiedzialności za problemy spowodowane przez nieautoryzowane naprawy lub konserwacje.)









OSTRZEŻENIA

- Nie upuszczaj urządzenia ani nie poddawaj go wstrząsom i nie wystawiaj go na działanie wysokiego promieniowania elektromagnetycznego. Unikaj instalacji urządzenia na powierzchniach drgań lub w miejscach narażonych na wstrząsy (może to spowodować uszkodzenie sprzętu).
- Nie umieszczaj urządzenia w bardzo gorącym miejscu (sprawdź specyfikacje urządzenia w celu potwierdzenia właściwej temperatury pracy), w miejscach skrajnie zimnych, wysoce zakurzonych i nie wystawiaj go na działanie wysokiego promieniowania elektromagnetycznego.
- Nie kieruj urządzenia na słońce ani na bardzo jasne miejsca. W innym przypadku może wystąpić niepożądane holo lub rozmazanie (co nie jest wadą), a także obniżenie wytrzymałości czujnika ruchu w tym samym czasie.
- Używaj miękkiej i suchej ściereczki do czyszczenia powierzchni wewnętrznych i zewnętrznych pokrywy urządzenia, nie używaj alkalicznych detergentów.
- Zachowaj wszystkie opakowania po rozpakowaniu do wykorzystania w przyszłości. Transport bez oryginalnego opakowania może spowodować uszkodzenie urządzenia i prowadzić do dodatkowych kosztów.
- Gwarancja nie dotyczy wad produktu i usterek powstałych w wyniku niewłaściwego montażu (w sprzeczności z niniejszym dokumentem).
- Gdy nie zostaną spełnione odpowiednie warunki montażu, woda może dostać się do wnętrza urządzenia i uszkodzić elektronikę.

1. SPIS TREŚCI

Wskazówki i ostrzeżenia	4
1. Cechy i funkcje	5
2. Zawartość opakowania	5
3. Opis urządzenia	6
4. Sposób podłączenia	8
4.1 Schemat ideowy instalacji	8
4.2 Tabela odległości i okablowania	9
4.3.Schematy połączeń	9
5. Montaż	11
6. Obsługa	11
6.1 Menu główne	12
6.2 Odbieranie rozmowy i podgląd na żywo	13
6.3 Zdjęcia i filmy	14
6.4.Interkom	15
6.5 Detekcja ruchu	16
6.6 Tryby nocny	17
6.7 Czas otwarcia wejścia	17
6.8 Wgrywanie własnych melodii	18
6.9 Adresowanie monitora	18
7. USTAWIENIA WiFi oraz APLIKACJA MOBILNA	19
8. Dane techniczne	27
9. Karta gwarancyjna	28

1. WSKAZÓWKI | OSTRZEŻENIA

	Niebezpieczeństwo: Grozi śmiercią lub poważnymi obrażeniami
	Nie należy samodzielnie naprawiać, montować i demontować produktu
	Nie należy umieszczać produktu w miejscu nadmiernie gorącym lub wilgotnym
	Nie należy ciągnąć za przewody ani umieszczać na urządzeniu ciężkich przedmiotów
	Do mycia powierzchni zewnętrznych nie używać wody, rozcieńczalnika ani detergentów
	Nie podłączać do innych urządzeń w trakcie użytkowania
	Aby nie dopuścić do awarii lub porażenia prądem, do czyszczenia używaj wyłącznie - suchej ściereczki
	Jeśli produkt wydaje niepokojący dźwięk lub zapach albo wydobywa się z niego dym, natychmiast odłącz zasilanie i skontaktuj się z serwisem
	Ostrzeżenie: Grozi obrażeniami lub stratami majątkowymi
	Nie wolno dopuszczać do nadmiernego zbierania się kurzu na urządzeniu
	Nie wolno dopuszczać do przedostawania się drobnych przedmiotów do urządzenia
	Podczas montażu należy wybrać miejsce chronione przed nadmiernym nasłonecznieniem i położone z dala od bezpośredniego źródła ciepła
	Zamontować produkt na płaskiej i stabilnej powierzchni
	Jeśli produkt nie będzie używany przez dłuższy czas, polecamy odłączyć zasilanie
	Podczas nagrywania nie usuwać karty microSD - spowoduje to utratę danych

WAŻNE!

Zanim przystąpisz do montażu i użytkowania urządzenia prosimy o dokładne zapoznanie się z niniejszą instrukcją obsługi. Jeżeli pojawią się jakiegokolwiek problemy ze zrozumieniem jej treści prosimy o kontakt ze sprzedawcą urządzenia lub producentem. Samodzielny montaż urządzenia i jego uruchomienie jest możliwe pod warunkiem posiadania podstawowej wiedzy z zakresu elektroniki oraz używania odpowiednich narzędzi. Niemniej zalecane jest dokonywanie montażu urządzenia przez wykwalifikowany personel. Producent nie odpowiada za uszkodzenia mogące wyniknąć z nieprawidłowego montażu czy eksploatacji urządzenia, oraz z dokonywania samodzielnych napraw i modyfikacji.

1. Cechy i funkcje produktu

- 7-calowy ekran LCD
- Rozdzielczość 1024x600px
- Interfejs użytkownika z menu obsługiwany za pomocą dotykowych ikon
- Możliwość podłączenia do monitora 2 analogowych kamer CCTV
- Funkcja detekcji ruchu z możliwością rejestracji
- Możliwość otwierania elektrozaczepu oraz bramy automatycznej
- Wbudowane WiFi umożliwia współpracę z aplikacją mobilną (rozmowa online)
- Automatyczne lub ręczne rejestrowanie obrazu
- Regulacja jasności, barw i kontrastu
- Regulacja głośności rozmowy i dzwonienia
- Interkom adresowany
- 16 melodii dzwonienia / osobna melodia dla każdego wejścia i interkomu
- Wewnętrzna pamięć flash oraz obsługa kart microSD
- Menu dostępne w języku Polskim, Angielskim, Niemieckim i Ukraińskim
- Wymiary: 222mm(w) x 154mm(sz) x 15mm(g)
- Typ instalacji: 4 + 2

2. Zawartość opakowania



Monitor



Ramka montażowa



Zasilacz DIN



Śruby montażowe
KAM 4x35mm



Przewody:
2 x ze złączem
2-pinowym



Przewody:
4 x ze złączem
4-pinowym



Podręcznik
użytkownika

3. Opis urządzeń

3.1 Widok z przodu

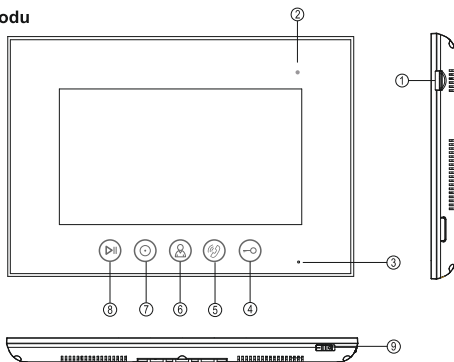

Lp.	Nazwa elementu	Opis
1	Gniazdo karty microSD	Slot na kartę pamięci
2	Dioda sygnalizacyjna	Kontrolka sygnalizuje stan zasilania oraz tryb nocny
3	Mikrofon	Służy do komunikacji z gościem i nagrywania
4	Otwieranie wejścia	Podczas rozmowy lub podglądu otwiera wejście
5	Rozmowa	Przycisk rozpoczęcia i zakończenia rozmowy
6	Podgląd	Wykonywanie podglądu - otwiera kolejne funkcje
7	Interkom	Przycisk otwierający panel połączeń interkomowych
8	Zdjęcia	Otwiera menu zdjęć
9	Wyłącznik	Wyłącznik zasilania

3.1 Opis dotykowych kursorów na panelu monitora

	Czuwanie - otwiera menu zdjęć Rozmowa - robi zdjęcie / nagrywa film		Czuwanie - otwiera menu główne Rozmowa - odbiera / kończy rozmowę
	Czuwanie - uruchamia menu interkomu Rozmowa -Przekazuje na inny monitor		Czuwanie - otwiera menu główne Rozmowa - Otwieranie wejścia
	Czuwanie - uruchamia podgląd Podgląd - przełącza widok z kamer	Opis	Czuwanie = monitor w trybie czuwania Rozmowa = podczas rozmowy

3.2 Widok z tyłu

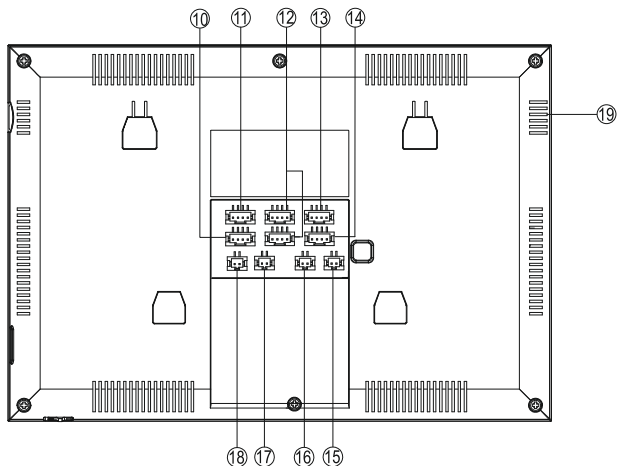

Lp.	Nazwa elementu	Opis
10	Port LAN	Port połączenia z Internetem. Umożliwia podłączenie do routera przewodowo
11	Złącze CCTV	Port do podłączenia 2 dodatkowych kamer CCTV
12	Złącza stacji bramowych	Porty do podłączenia stacji bramowych 1 i 2
13	Złącze interkomowe OUT	Porty na podłączenie dodatkowych monitorów OUT -wyjście na kolejne monitory
14	Złącze interkomowe IN	Porty na podłączenie dodatkowych monitorów IN - wejście z poprzedniego monitora
15	Brama	Wyjście sterujące bramą automatyczną
16	Zasilanie DC	Port do podłączenia zasilania prądu stałego 14,5VDC
17	Złącza techniczne	Serwisowe złącze diagnostyczne
18	Video out	Wyjście wideo doysterowania sygnału na zewnętrzny odbiornik
19	Głośnik	

4. Sposób podłączenia

4.1 Ideowy schemat instalacji

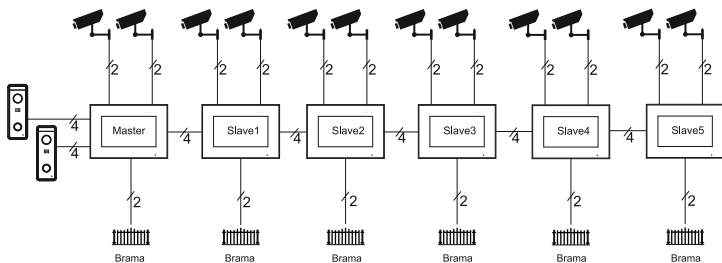

WAŻNE!

Wyjście sterujące automatem bramowym jest poprzez przełącznik, nie posiada polaryzacji i jest beznapięciowe. Maksymalne obciążenie wyjścia przełącznika wynosi 2A/30V.

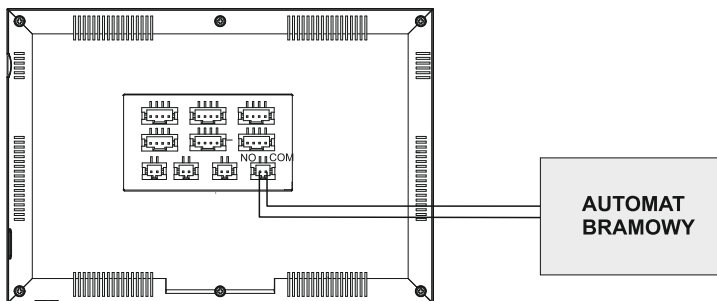

4. Sposób podłączenia

4.2 Tabela odległości i okablowania

Dobranie odpowiedniego okablowania do odległości oraz ilości urządzeń jest kluczowe dla prawidłowego działania systemu.



Przewód typ YTDY (miedziany)



Przewód typ UTP 5 cat.(miedziany)

Długość przewodów	<30 m	<80m	<120m
Przekrój	4x0,2mm ² (\varnothing 0,5mm)	4x0,38mm ² (\varnothing 0,7mm)	4x1mm ² (\varnothing 1,12mm)

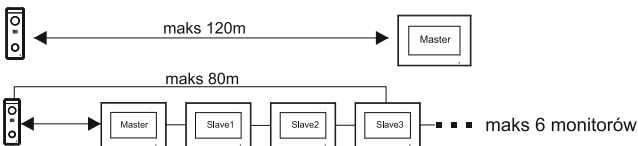

Każdy dodatkowy monitor w systemie zmniejsza maksymalną odległość transmisji o ok. 10m. Jest to wartość orientacyjna, parametr ten jest zależny od wielu zewnętrznych czynników a szczególnie od rodzaju zastosowanego przewodu, jego jakości i przekroju.

4.3 Schematy połączeń

Ważne!

Podczas instalacji należy zwrócić szczególną uwagę na poprawność łączenia przewodów oraz zachowanie właściwej polaryzacji

Schemat połączenia przewodów w instalacji Vidos X

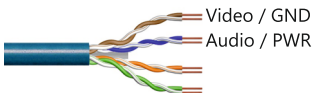

SCHEMAT POŁĄCZENIA SYSTEMU Z 1 MONITOREM

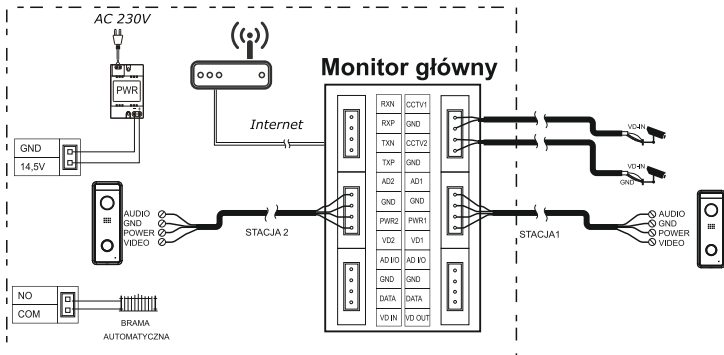

4. Sposób podłączenia

SCHEMAT PODŁĄCZENIA DODATKOWYCH MONITORÓW

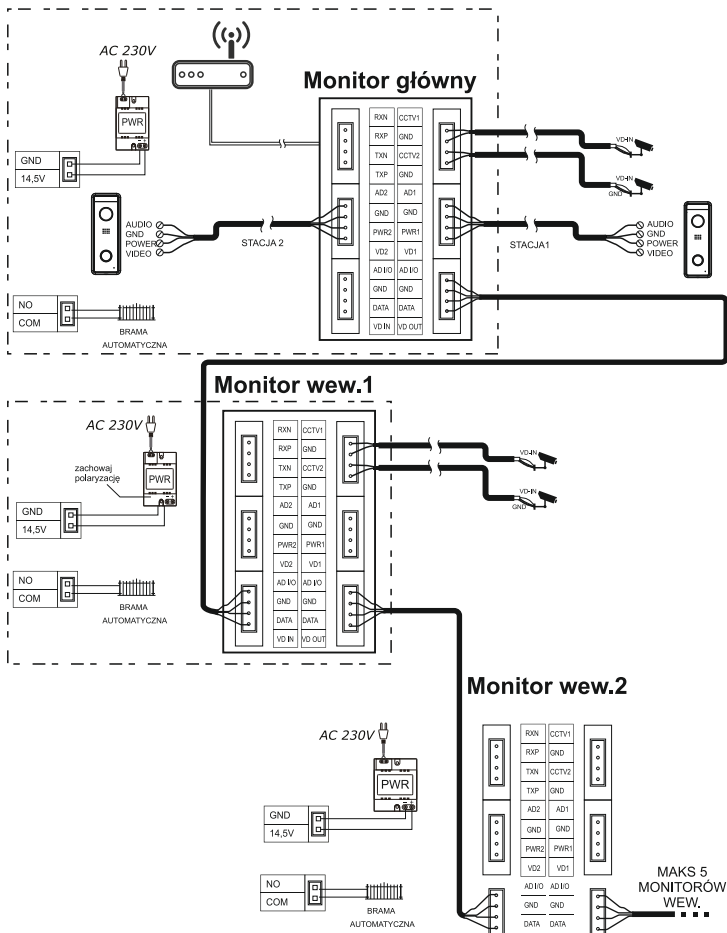

4. Sposób podłączenia

4.4 Łączenie z siecią przewodowo

Istnieje możliwość podłączenia monitora do routera przewodowo. W tym celu należy wykorzystać przeznaczone do tego złącze. Postępuj zgodnie z poniższym schematem

Sposób łączenia przewodów monitora z siecią LAN



Opis na monitorze	Kolor	Przewód ethernetowy (skrętka)
RXN	czerwony	zielony (odbiór -)
RXP	niebieski	biało-zielony (odbiór +)
TXN	żółty	pomarańczowy (transmisja -)
TXP	biały	biało-pomarańczowy (transmisja +)

5. Montaż

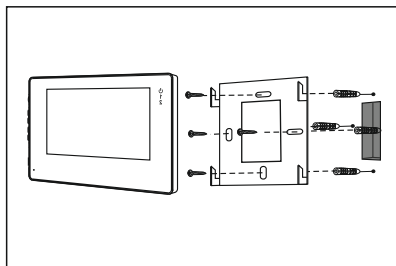
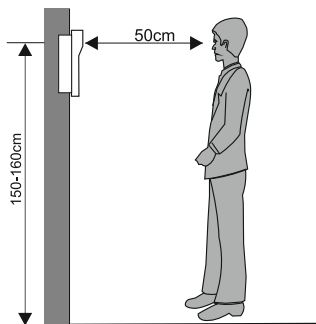

Miejsce montażu monitora

Standardowa wysokość montażu monitora to ok. 1500 mm od podłoża, co oznacza, że środek ekranu jest na poziomie wzroku użytkownika; w takim przypadku środek metalowej ramki powinien zostać umieszczony ok 1450 mm od podłoża.

Montaż i podłączenie instalacji monitora





1. Zdjąć ramkę montażową z tyłu monitora i przymocować ją do ściany za pomocą śrub;
2. Wyciągnąć przewód i podłączyć urządzenie zgodnie z schematem z punktu 4.2.
3. Zawiesić monitor na ramce montażowej;
4. Podłączyć do zasilania.

6. Obsługa

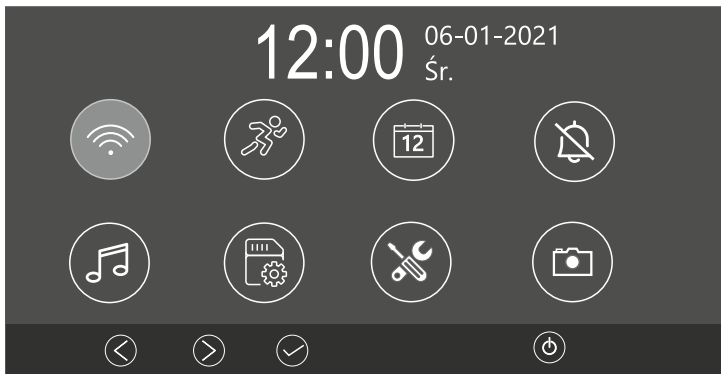







6.1 Menu główne

Aby otworzyć menu główne przyciśnij w trybie czuwania przycisk  na panelu monitora



Po menu poruszaj się kursorami   aby zatwierdzić wybór wybierz . Wyjście 

Opis ikon na ekranie głównym

	Panel ustawień WiFi. Kod QR do połączenia z aplikacją.
	Ustawianie parametrów detekcji ruchu. Wybór źródła detekcji, czułość oraz jakość nagrania. Harmonogram dla funkcji detekcji ruchu
	Ustawienia daty i godziny
	Włączenie lub wyłączenie funkcji wyciszenia oraz ustawienie jej wg harmonogramu
	Wybór melodii dzwonka oraz czas jego trwania
	Zarządzanie pamięcią urządzenia. Kopiowanie materiałów z pamięci wewnętrznej na kartę oraz usuwanie zdjęć. Formatowanie karty pamięci oraz aktywacja kanału.
	Ustawienia języka, adresu monitora, czasu otwarcia rygla, włączanie wygaszacza ekranu, przywracanie ustawień fabrycznych, ustawienia daty i godziny.
	Włączanie i wyłączanie funkcji zapisu oraz wybór sposobu rejestracji.

6. Obsługa - ciąg dalszy

6.2 Podgląd na żywo i odbieranie rozmowy

Po przyciśnięciu przycisku wywołania w stacji bramowej lub przycisku podglądu na monitorze, na ekranie monitora pojawi się obraz z tej kamery wraz z ikonami funkcyjnymi.



Opis ikon

	Krótkie przyciśnięcie - wykonanie zdjęcia Długie przyciśnięcie (3 sek) - nagranie filmu (<i>Długość filmu 30 sekund</i>)
	Krótkie przyciśnięcie podczas rozmowy - przekierowanie połączenia na inny monitor Długie przyciśnięcie podczas podglądu lub rozmowy - otwarcie bramy automatycznej
	Krótkie przyciśnięcie - przełączanie widoku pomiędzy stacjami bramowymi i kamerami CCTV Długie przyciśnięcie - regulacja parametrów obrazu oraz głośności monitora
	Początek / koniec rozmowy
	Otwieranie furtki

6.2.1 Funkcje podczas rozmowy

Prowadząc rozmowę możesz ręcznie zapisać zdjęcie lub nagrać film nawet jeżeli włączona jest funkcja zapisu automatycznego.

- Aby zarejestrować zdjęcie / film podczas rozmowy wybierz na panelu monitora
- Aby przełączyć widok z innej stacji bramowej lub kamery CCTV wybierz .
Bieżące połączenie zostanie zakończone
- Aby przekazać rozmowę na inny monitor w systemie wybierz

6. Obsługa - ciąg dalszy

6.3 Zdjęcia i filmy

6.3.1 Zapisywanie obrazów i wideo

Monitor jest fabrycznie przygotowany do rejestrowania obrazów i filmów z podglądu i wywołań. Możliwe jest zainstalowanie karty pamięci micro SD.

Pojemność pamięci:

Pamięć wewnętrzna dla zdjęć - **15MB**

Pamięć wewnętrzna dla filmów - **50MB**

Maksymalna obsługiwana pojemność karty pamięci - **128GB**

WAŻNE! Przed użyciem karty pamięci sformatuj ją korzystając z funkcji w menu ustawień. Karta nie jest dołączona o zestawu.



Po wykorzystaniu całej dostępnej pamięci, zdjęcia i filmy są nadpisywane na najstarsze.





6.3.2 Przeglądanie obrazów i wideo

Naciśnięcie ikony  panelu głównym w trybie czuwania umożliwia przeglądanie materiałów. Liczba wpisana w czerwone kółko oznacza ilość nowych, nieoglądanych zdjęć lub filmów.

Nowe, nieoglądane zdjęcia / filmy są sygnalizowane pulsowaniem podświetlenia przycisku .

Zdjęcia 001 / 002

Przeгляд zdjęć		28/12/2020 15:24:01	28/12/2020 10:20:01
		28/12/2020 15:21:16	28/12/2020 10:11:09
Przeгляд filmów		28/12/2020 12:03:13	28/12/2020 09:03:03
		28/12/2020 11:56:36	28/12/2020 08:56:36
Przeгляд zapisów z detekcji ruchu		28/12/2020 11:44:10	27/12/2020 08:55:10

6. Obsługa - ciąg dalszy

6.4 Interkom

W trybie czuwania wybierz na panelu monitora  aby otworzyć menu interkomu. Wybierz adres monitora, z którym chcesz się połączyć i przyciśnij symbol słuchawki aby zadzwonić.

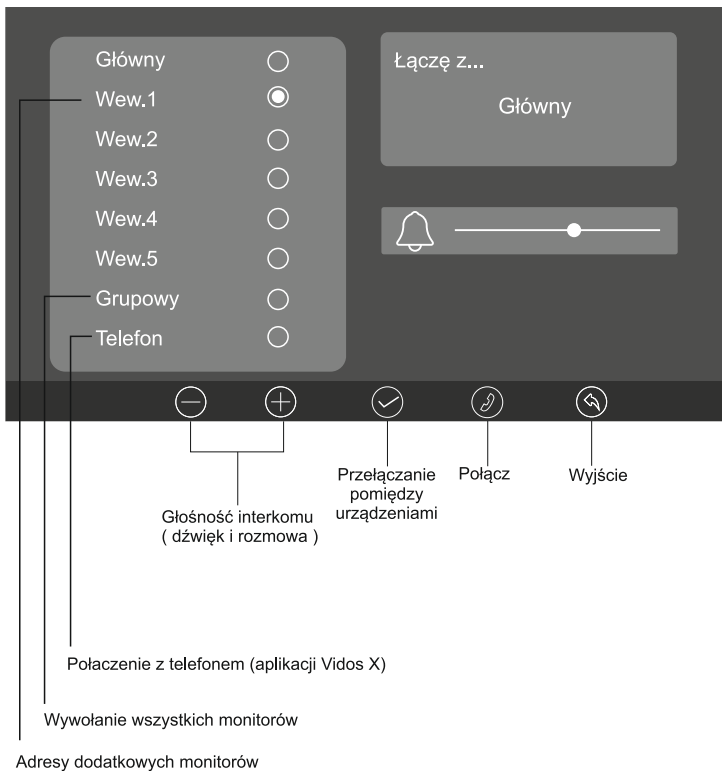

6. Obsługa - ciąg dalszy

6.5 Detekcja ruchu

Monitor wspiera funkcję wykrywania ruchu przed stacją bramową lub kamerą CCTV jeżeli taka jest podłączona do systemu.

Aby otworzyć menu ustawień detekcji ruchu wybierz w menu głównym 

Dostępne funkcje:

- Włączanie i wyłączanie funkcji detekcji ruchu
- Wybór kamery z której ma być realizowana detekcja
- Czulość czujnika wykrywającego ruch
- Jakość nagrania (ilość klatek na sekundę)
- Harmonogram pracy czujnika ruchu

WAŻNE!

Zdarzenia z detekcji ruchu zapisywane są tylko w postaci filmów. Aby korzystać z tej funkcji ustaw tryb rejestracji **WIDEO**.

Podczas nagrywania z detekcji ruchu monitor pozostaje wygaszony

Detekcja ruchu

Detekcja ruchu

Powiadomienie o wykryciu ruchu

Kamera z detekcją ruchu

< Wejście 1 >

Czulość

< Średnia >

Liczba klatek na sekundę

< Wysoka >

Czas rozpoczęcia

< 11 >

Czas zakończenia:

< 13 >



Możesz ustawić harmonogram aktywujący detekcję ruchu automatycznie tylko w określonych godzinach. W tym celu wprowadź godziny rozpoczęcia i zakończenia detekcji w tabeli ustawień. Poza ustawionymi godzinami funkcja będzie nieaktywna.

Korzystając z harmonogramu, suwak detekcji musi być ustawiony w położeniu - włączony. Jeżeli chcesz aby detekcja była włączona przez cały czas - od chwili jej aktywowania pozostaw we wszystkich polach ustawienia czasu wartość „ 0 „

Aby otrzymać powiadomienie w przypadku wykrycia ruchu w aplikacji Vidos X na Twoim telefonie, suwak **Powiadomienia** musi być ustawiony w położeniu - włączony

WAŻNE!

Długość nagrania jest zależna od ustawionej ilości klatek na sekundę.

6. Obsługa - ciąg dalszy

6.6 Tryb nocny

Możesz wyciszyć połączenia ze stacji bramowej ręcznie lub wg harmonogramu. Aby otworzyć panel zarządzania tą funkcją wybierz  w menu głównym monitora.

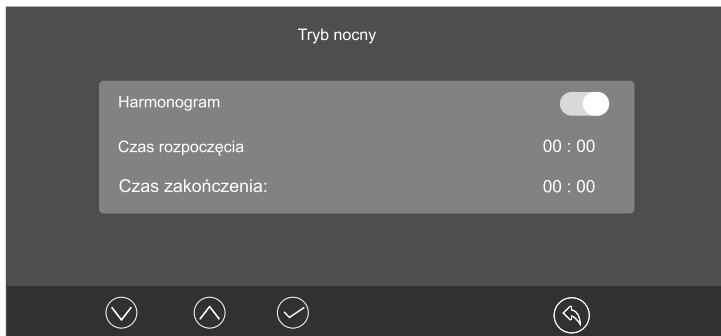

6.7 Czas otwarcia wejścia

Możesz ustawić czas otwarcia w zakresie od 1 do 9 sekund dla każdego z wejść. Dla bramy automatycznej możesz ustawić czas otwarcia poniżej sekundy (*zalecane*) Aby regulować ten parametr otwórz w menu głównym panel ustawień  a następnie wyszukaj zakładkę „**czas otwarcia**” (*znajduje się na drugim widoku*)

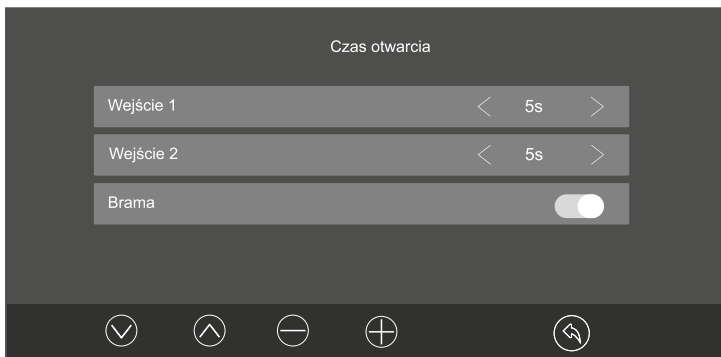

6. Obsługa - ciąg dalszy

6.8 Wgrywanie własnych melodii

Możesz zastąpić fabryczne melodie swoimi własnymi. Odbywa się to za pomocą karty pamięci

- Sformatuj kartę pamięci w monitorze.
- Przy pomocy komputera stwórz na karcie folder „**melody**”
- W folderze „**melody**” stwórz kolejne foldery: **CAM1 / CAM2 / Intercom**

ęce Secure Digital (F:) > melody >

Nazwa	Data modyfikacji	Typ
CAM1	08.01.2021 14:07	Folder plików
CAM2	08.01.2021 14:07	Folder plików
Intercom	08.01.2021 14:07	Folder plików

Wgraj pliki muzyczne w formacie MP3 lub WAV do poszczególnych folderów

CAM1 - melodie dla stacji bramowej 1

CAM2 - Melodie dla stacji bramowej 2

Intercom - melodie dla połączeń interkomowych

Włóż kartę do monitora i otwórz menu melodii. Baza plików zostanie zaktualizowana automatycznie

6.9 Adresowanie monitora

Każdy monitor w systemie musi mieć nadany adres. Jeżeli w systemie pracuje tylko jeden monitor, należy ustawić go jako „**główny**”
Każdy kolejny adresu jako adresy wewnętrzne

Aby otworzyć menu adresowania monitora wybierz  w menu głównym a następnie przejdź do zakładki **adres**.

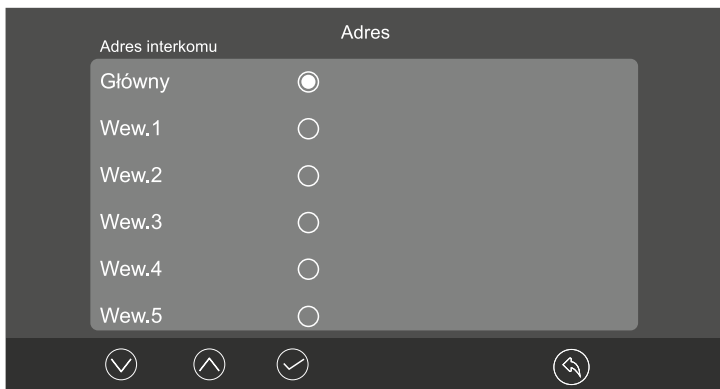

7. APLIKACJA MOBILNA

7.1 Podłączenie monitora do sieci

Przed rozpoczęciem dodawania urządzenia do aplikacji musisz podłączyć monitor do domowego routera. Możesz to zrobić przewodowo wykorzystując złącze dedykowane do połączenia z Internetem (patrz schemat strona 9-10) jak też bezprzewodowo za pomocą sieci Wi-Fi. Przed rozpoczęciem włącz działanie Wi-fi w panelu ustawień monitora. W menu głównym wybierz  aby otworzyć menu Wi-fi

WAŻNE!

Długość nazwy użytkownika i hasła WiFi łącznie nie może przekraczać 50 znaków, cyfra i litera liczone są jako 1 znak, a znaki specjalne liczone są jako 4 znaki.

Jeżeli konfigurujesz urządzenie ponownie, zresetuj ustawienia parametrów sieci WiFi do wartości fabrycznych. Tę czynność wykonaj przed rozpoczęciem ponownej konfiguracji.

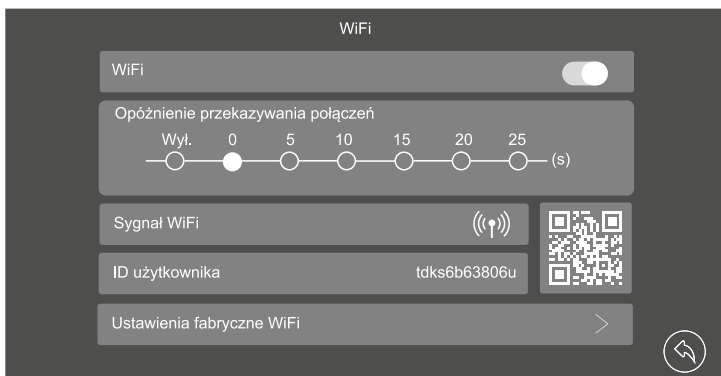

7.2 Dodawanie urządzenia

Konfiguracja Wi-Fi odbywa się w aplikacji mobilnej dostępnej dla systemu **Android** oraz **IOS**. Pobraj ją przez rozpoczęciem dodawania urządzenia.



Zeskanuj kod QR
aby przejść do strony
pobierania

7. Aplikacja mobilna - ciąg dalszy

7.2 Dodawanie urządzenia

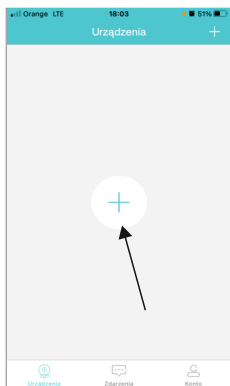

1. Dodaj urządzenie

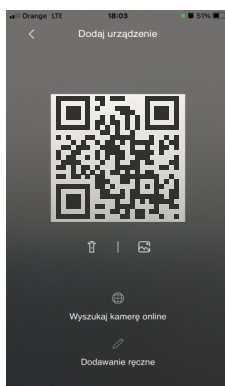

2. Zeskanuj kod QR w monitorze

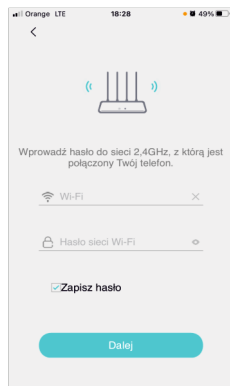

3. Wprowadź hasło do WiFi, którego używasz na telefonie **TYLKO SIĘĆ 2,4GHZ**



4. Zbliż telefon do monitora
Parowanie odbywa się poprzez emitowanie fal dźwiękowych.

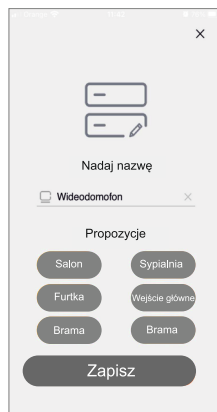

5. Opisz swoje urządzenie
Ta nazwa będzie widoczna podczas połączenia.

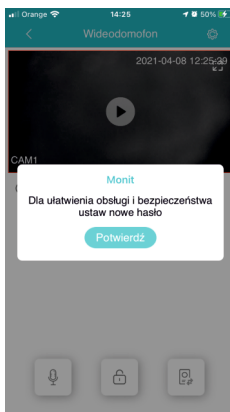

6. Przed rozpoczęciem będziesz poproszony o nadanie własnego hasła administratora **TYLKO CYFRY!**

7. Aplikacja mobilna - ciąg dalszy

7.3 Obsługa wideodomofonu przez aplikację

Po poprawnym dodaniu urządzeń możesz korzystać z wideodomofonu mobilnie.

Po otwarciu aplikacji zostaniesz automatycznie przeniesiony na stronę z listą swoich urządzeń.

Przed rozpoczęciem podglądu będziesz poproszony o ustalenie własnego hasła administratora do zarządzania.

Możesz dodać kolejne urządzenia do aplikacji (*wideodomofony lub kamery CCTV*) wybierając + w górnym prawym rogu strony.

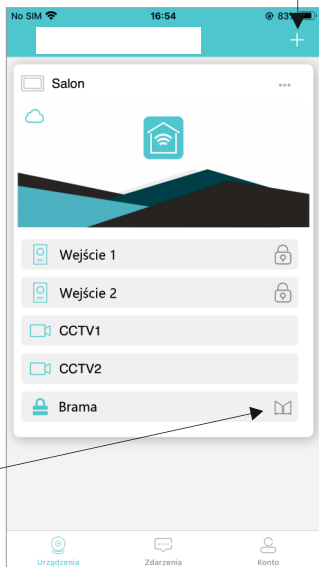

Twoje urządzenia będą wyświetlane na liście. Dotknij miniatury aby wykonać podgląd z kamery w wideodomofonie i sterować wszystkimi jego funkcjami.

Skrót do otwierania bramy

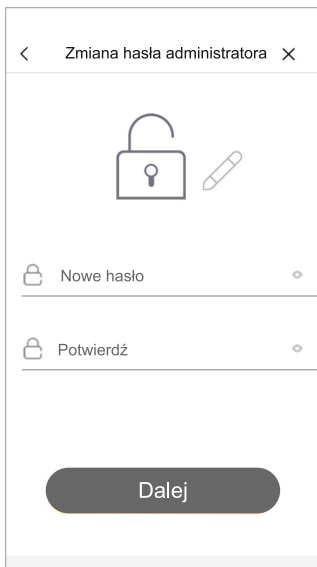

Przy pierwszym użyciu będziesz poproszony o nadanie hasła administratora do zarządzania całym systemem. Hasło możesz też zmienić w dowolnym momencie w panelu ustawień.





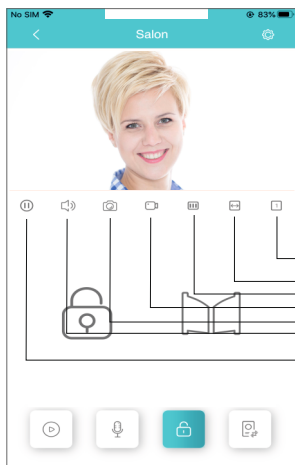

TYLKO CYFRY!

7. Aplikacja mobilna - ciąg dalszy

7.4 Obsługa wideodomofonu przez aplikację







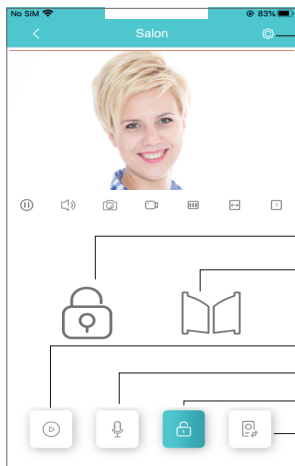

Opis funkcji podczas podglądu / rozmowy

-  Widok 1 / 4 / 9 / 16 urządzeń
-  Parametry obrazu 4:3 / 16:9
-  Ilość klatek na sekundę
-  Nagraj wideo
-  Zrób zdjęcie
-  Włącz / wyłącz dźwięk
-  Zatrzymaj / wznów podgląd



 Ustawienia aplikacji.

-  Otwórz wejście 1
-  Otwórz wejście 2 (np. brama)
-  Podgląd zdarzeń
-  Rozpocznij / zakończ rozmowę
-  Sterowanie wejściami
-  Zmiana podglądu (wejście 1/wejście 2
kamera CCTV 1 / kamera CCTV 2)

7. Aplikacja mobilna - ciąg dalszy

7.5 Ustawienia urządzenia

W menu swoich urządzeń lub podczas podglądu możesz edytować parametry urządzenia

- 1 - Zmiana nazwy urządzenia. Ta nazwa wyświetla się podczas połączenia oraz na liście
- 2 - Szczegółowe informacje o sprzęcie. Wersja oprogramowania i numer ID użytkownika
- 3 - Włączanie i wyłączanie powiadomień o połączeniu oraz działania czujnika ruchu

4 - Ustawienia zaawansowane:

- Zmiana hasła administratora
- Sposób otwierania wejścia (*dotknięcie symbolu kłódki lub czytnik linii papilarnych*)
- Tryb rozmowy (*możesz ustawić sposób działania mikrofonu podczas rozmowy:*
Tryb naciśnij aby mówić - mikrofon działa tylko po przyciśnięciu ikony
Tryb telefonu - mikrofon włączony na stałe
- Manager skrótów - wybierz ilość urządzeń do obsługi wyświetlanych na ekranie głównym
- Ustawienia miniatur dla swoich urządzeń
- Synchronizacja czasu - wybierając tę opcję godzina i data monitora zostanie zsynchronizowana z twoim telefonem.

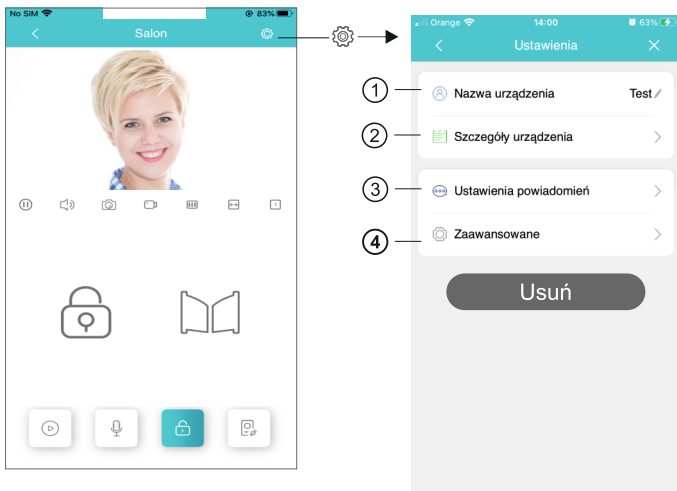

7. Aplikacja mobilna - ciąg dalszy

7.6 Tworzenie kodu QR do otwarcia wejścia

W menu **Ustawienia zaawansowane / Ustawienia otwierania/ Otwarcie kodem QR** możesz wygenerować kod QR do otwierania wejścia.

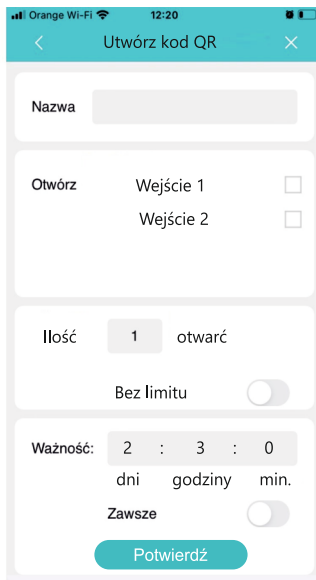
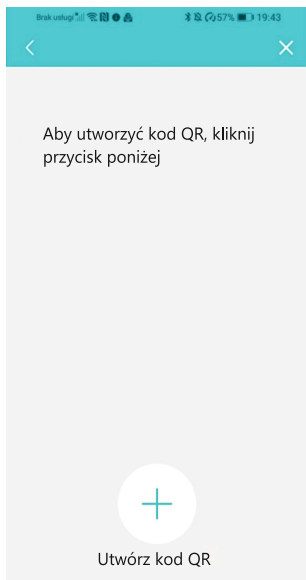

Możesz wygenerować kod QR o określonym czasie ważności, np. 2 dni, 5 minut lub bezterminowy.

Możesz również wygenerować kod dla określonej liczby otwarć, np. na 1, 5 lub bez limitu.

Otwieranie wejścia za pomocą kodu QR

- 1) Naciśnij przycisk wywołania na stacji bramowej
- 2) Umieść kod QR przed oczkiem kamery w odległości około 10 cm
- 3) Drzwi zostaną otwarte.

7. Aplikacja mobilna - ciąg dalszy

7.7 Ustawienia konta

Po wybraniu zakładki  w dolnym pasku strony głównej otworzysz menu ustawień konta

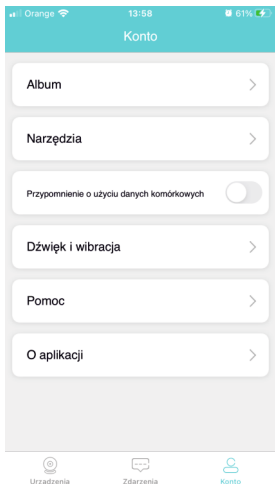

Zapisane zdjęcia i filmy

Przegląd parametrów sieci oraz ręczne dodawanie urządzeń

Włącz aby otrzymywać przypomnienie kiedy korzystasz z danych komórkowych

Włączanie i wyłączanie dźwięków oraz wibracji
Funkcja „nie przeszkadzać”

Odpowiedzi na najczęstsze pytania i kontakt ze wsparciem technicznym

Wersja oprogramowania / polityka prywatności / warunki korzystania z aplikacji

7.8 Rejestr zdarzeń

Każde połączenie wiąże się z zarejestrowaniem tego w dzienniku zdarzeń.

Podczas wykonywania podglądu możesz ręcznie zapisywać zdjęcia i filmy, które zostaną zapamiętane w albumie aplikacji. Materiały przechowywane są w chmurze i w dowolnej chwili możesz zgrać je na swoje urządzenie mobilne.

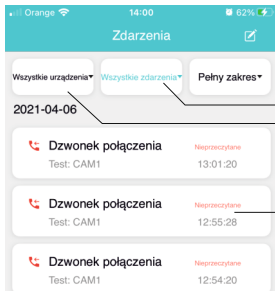

Zakres dat dla wyświetlanych materiałów

Filtr zdarzeń

Urządzenia, z których materiały mają być wyświetlane

Rodzaj zdarzenia, urządzenie, data i godzina

7. Aplikacja mobilna - ciąg dalszy

7.9 Opóźnienie w przekazywaniu połączeń

Możesz opóźnić przekazanie połączenia na urządzenie mobilne maksymalnie na 25 sekund.

W menu głównym wybierz  aby otworzyć menu Wi-fi

W module „opóźnienie przekazywania połączeń” wybierz żądaną wartość i zaznacz ją.

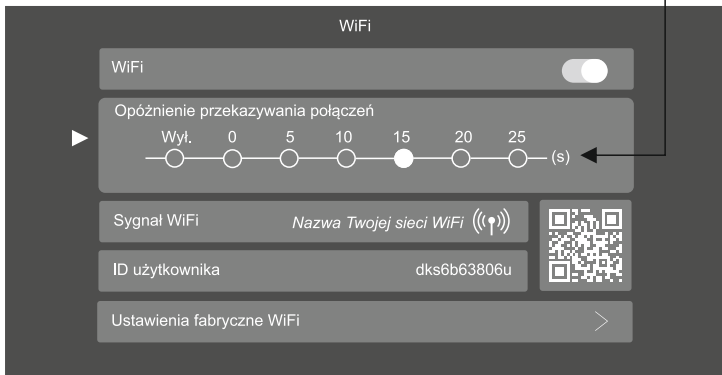

7.10 Odbieranie połączeń

Ważne! W ustawieniach swojego telefonu włącz odbieranie wiadomości push oraz nadaj uprawnienia aplikacji do wykonywania połączeń i dostęp do kamery

Zablokowany ekran

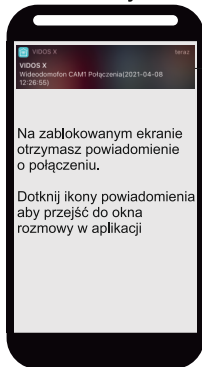

Powiadomienie push

W aplikacji



Odbierz rozmowę

Odrzuć rozmowę

7. Aplikacja mobilna - ciąg dalszy

7.11 Udostępnianie urządzenia

Możesz udzielić dostępu do urządzenia dla innych użytkowników aplikacji. W tym celu należy zeskanować telefonem nowego użytkownika kod QR w menu ustawień Wi-Fi monitora 📶

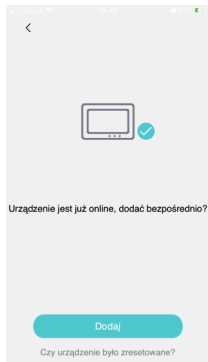

Po zeskanowaniu kodu pojawi się komunikat informujący, że urządzenie jest już online.

Wybierz **DODAJ** aby dołączyć jako nowy użytkownik



Wprowadź kod administratora nadany przez niego podczas pierwszej instalacji.

8. Dane techniczne

Kategoria	Parametr
Zasilanie	14,5VDC
Wyświetlacz	7-cali LCD TFT
Rozdzielczość ekranu	1024x600 (RGB)
Obsługiwane typy sygnału wideo	1080P / 720P/CVBS
Podłączenie z panelem zewnętrznym	Obsługuje 2 stacje bramowe
Podłączenie z dodatkowymi monitorami	Obsługuje do 5 dodatkowych monitorów z tej samej serii
Podłączenie dodatkowych kamer	Obsługuje 2 analogowe kamery CCTV
Pojemność pamięci zewnętrznej	Karta MicroSD(8-32GB)
Maksymalna pojemność pamięci	Wbudowana pamięć na obrazy:15MB Wbudowana pamięć na wideo: 50MB Obsługa kart microSD do 128GB
Wymiary(mm)	222(szer.)x154(wys.)x15(głębokość bez ramki)

9. Karta gwarancyjna

Nazwa i model urządzenia

MONITOR M11B-X / M11W-X

Pieczęć i podpis sprzedawcy w punkcie sprzedaży

.....
Data sprzedaży

1. Firma Vidos udziela gwarancji na zakupione produkty na okres 36 miesięcy od daty zakupu, umieszczonej na niniejszej Karcie Gwarancyjnej i dokumencie zakupu.
2. Usterki produktu ujawnione w okresie gwarancji będą usuwane bezpłatnie w ciągu 21 dni roboczych od daty przyjęcia produktu do punktu serwisowego.
3. Użytkownikowi przysługuje prawo wymiany produktu na nowy, jeżeli:
 - > w okresie gwarancji wykonano cztery istotne naprawy, a produkt nadal wykazuje usterki;
 - > po stwierdzeniu, że wystąpiła usterka niemożliwa do usunięcia. Przy wymianie produktu na nowy potrąca się równowartość brakujących lub uszkodzonych przez Użytkownika elementów (także opakowania) i koszt ich wymiany
4. Użytkownik dostarcza uszkodzony sprzęt na własny koszt do punktu serwisowego
5. Gwarancja nie obejmuje obniżania się jakości urządzenia spowodowanego normalnym procesem zużycia i poniższych przypadków:
 - > niewłaściwym lub niezgodnym z instrukcją obsługą użytkowaniem produktu;
 - > użytkowaniem lub pozostawieniem produktu w nieodpowiednich warunkach (nadmierna wilgotność, zbyt wysoka lub niska temperatura, nasłonecznienie itp.) odmiennych warunków konserwacji i eksploatacji zamieszczonych instrukcji obsługi produktu;
 - > uszkodzeń mechanicznych, chemicznych, termicznych;
 - > uszkodzeń spowodowanych działaniem sił zewnętrznych np. przepięcia w sieci elektrycznej, wyładowania atmosferyczne, powódź, pożar;
 - > uszkodzenie powstałe na skutek niewłaściwego zainstalowania urządzenia niewłaściwego przechowywania urządzenia lub napraw wykonanych przez osoby nieupoważnione;
 - > uszkodzenie powstałe na skutek podłączenia niewłaściwego napięcia.
6. Gwarancja straci ważność w skutek:
 - > zerwania lub uszkodzenia plomb gwarancyjnych;
 - > podłączenia dodatkowego wyposażenia, innego niż zalecane przez producenta produktu;
 - > przeróbek i zmian konstrukcyjnych produktu oraz napraw wykonanych poza punktem serwisu Vidos;
 - > Karta gwarancyjna lub numery seryjne zostały zmienione, zamazane lub zatarte;
7. Karta Gwarancyjna jest ważna tylko z wpisaną datą sprzedaży potwierdzonymi pieczęcią i podpisem sprzedawcy.
8. Warunkiem wykonania naprawy jest dostarczenie towaru z niniejszą Kartą Gwarancyjną oraz dowodem zakupu.
9. Punkt serwisowy:

VIDOS Sp. z o.o.
ul. Sokołowska 44
05-806 Sokołów / k. Warszawy

tel. 22 8174008
e-mail: biuro@vidos.pl
www.vidos.pl

9. Karta gwarancyjna

Tabela napraw gwarancyjnych

Numer naprawy		
Data zgłoszenia usterki do serwisu		
Data dostarczenia urządzenia		
Opis napraw		
Lista wymienionych części		
pieczęć serwisu		

Uwaga: Tabelę wypełnia wyłącznie serwis

V I D O S

ul. Sokołowska 44
05-806 Sokołów k/ Warszawy
tel: +48 22 8174008
email: biuro@vidos.pl
www.vidos.pl