

Podręcznik użytkownika

V I D O S
X



UNIFON U19

INSTRUKCJA OBSŁUGI • SPECYFIKACJA TECHNICZNA

W20230516

Spis treści

Opis unifonu	2
Opis złącza głównego.....	3
Instalacja.....	4
Obsługa unifonu	4
Ustawienia unifonu	5
Schematy połączeń	6-7
Ustawienia przełączników DIP switch	8
Dane techniczne	8
Karta gwarancyjna	9

WAŻNE !

Zanim przystąpisz do montażu i użytkowania urządzenia prosimy o dokładne zapoznanie się z niniejszą instrukcją obsługi . W razie jakichkolwiek problemów ze zrozumieniem jej treści prosimy o skontaktowanie się ze sprzedawcą urządzenia lub importerem. Samodzielny montaż urządzenia i jego uruchomienie jest możliwe pod warunkiem posiadania podstawowej wiedzy z zakresu elektroniki oraz używania odpowiednich narzędzi. Zalecane jest dokonywanie montażu urządzenia przez wykwalifikowany personel. Producent nie odpowiada za uszkodzenia mogące wynikać z nieprawidłowego montażu czy eksploatacji urządzenia, oraz z dokonywania samodzielnych napraw i modyfikacji.

Deklaracja zgodności UE



Niniejszy produkt i ewentualnie dostarczone z nim akcesoria są oznaczone symbolem „CE”, potwierdzającym zgodność z obowiązującymi zharmonizowanymi normami europejskimi, wymienionymi w dyrektywie EMC 2014/30/UE, dyrektywie LVD 2014/35/UE, dyrektywie RoHS II 2011/65/UE + RoHS III 2015/863.



Dyrektywa 2012/19/EU + 2024/884 (WEEE): Produkty oznaczone tym symbolem nie mogą być utylizowane jako niesortowane odpady komunalne w Unii Europejskiej. Aby zapewnić odpowiedni recykling, należy zwrócić ten produkt do lokalnego dostawcy po zakupie nowego, równoważnego sprzętu lub zutylizować go w wyznaczonych punktach zbiórki. Więcej informacji można znaleźć na stronie: www.recyclethis.info

Rozporządzenie 2023/1542 dotyczące baterii: Ten produkt zawiera baterię, której nie wolno wyrzucać razem z niesortowanymi odpadami komunalnymi w Unii Europejskiej. Zapoznaj się z dokumentacją produktu, aby uzyskać szczegółowe informacje o baterii. Bateria oznaczona jest odpowiednim symbolem, który może zawierać oznaczenie metali ciężkich, takich jak kadm (Cd) lub ołów (Pb). Aby zapewnić prawidłowy recykling, zwróć baterię dostawcy lub oddaj do wyznaczonego punktu zbiórki. Więcej informacji można znaleźć na stronie: www.recyclethis.info

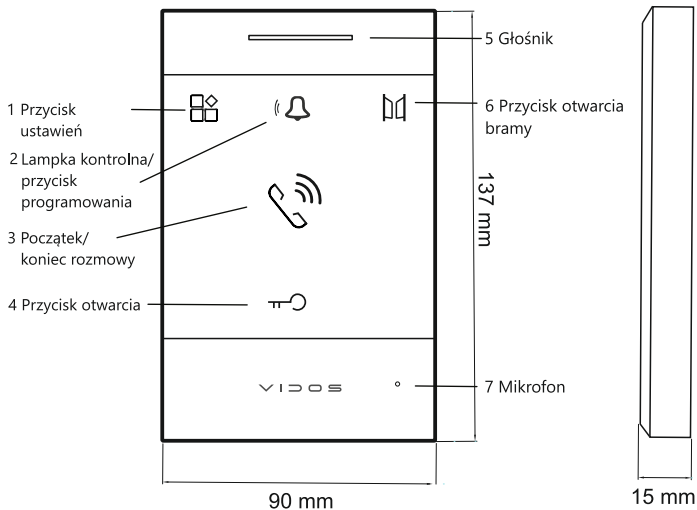

Nr	Opis	Szczegóły
1	Przycisk ustawień	-Zmiana ustawień (głośność dzwonka/reset)
2	Przycisk programowania	-Włączenie i wyłączenie dzwonka
3	Początek/koniec rozmowy	-Rozpoczyna i kończy rozmowę z gościem
4	Przycisk otwarcia	- Otwieranie furtki
5	Głośnik	-Przenosi dźwięk
6	Przycisk otwarcia bramy	-Otwieranie bramy
7	Mikrofon	-Przenosi dźwięk z unifonu do stacji bramowej

Opis złącza głównego

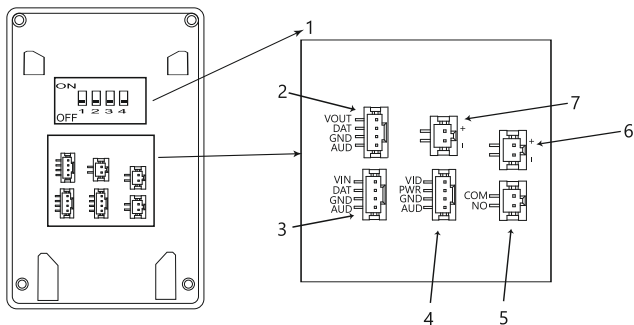

Lp	Nazwa elementu	Opis
1	DIP Switch	Ustawienie adresu unifonu (DIP 1-3) Włączenie i wyłączenie dźwięku przycisków (DIP4)
2	Złącze interkomowe OUT	Porty na podłączenie dodatkowych monitorów lub unifonów Wyjście na kolejny monitor lub unifon
3	Złącze interkomowe IN	Porty na podłączenie dodatkowych monitorów lub unifonów Wejście z poprzedniego monitora lub unifonu
4	Złącza stacji bramowych	Port do podłączenia stacji bramowej
5	Brama	Złącze do sterowania bramą automatyczną
6	Zasilanie DC	Złącze do podłączenia zasilania 14,5V DC
7	Zasilanie DC	Złącze do podłączenia zasilania 14,5V DC (Do kaskadowego podłączenia zasilania kolejnych unifonów)

Instalacja

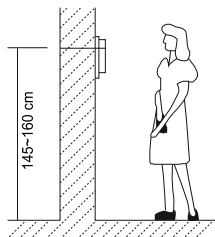
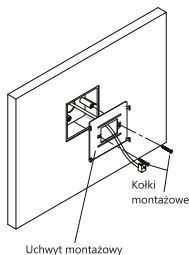

1. Zamontuj na ścianie uchwyt montażowy dołączony do zestawu wraz z unifonem. Użyj do tego kołków odpowiednich do podłoża. Przed przykręceniem przeprowadź przez wieszak wszystkie przewody do unifonu.



2. Podłącz przewody

3. Zawieś unifon na wieszaku wsuwając go na zaczepy od góry do dołu.

WAŻNE: Sugerowana wysokość montażu 145-160cm.

Obsługa unifonu

Wywołanie



W momencie, gdy osoba odwiedzająca przycisnie przycisk wywołania w stacji bramowej, w panelu unifonu generowana jest melodia gongu. Po naciśnięciu przycisku rozmowy  możesz prowadzić rozmowę z osobą przy wejściu. Aby zakończyć naciśnij przycisk  ponownie.

Interkom





W przypadku rozbudowy systemu o dodatkowe monitory lub unifony istnieje możliwość prowadzenia rozmów wewnętrznych (interkom). W tym celu we wszystkich urządzeniach należy ustawić inne adresy. Aby skorzystać z funkcji interkomu należy w trybie czuwania nacisnąć przycisk połączenia  dwa razy w ciągu 1,5 sekundy. Gdy rozmowa zostanie odebrana na jednym urządzeniu, pozostałe automatycznie przestaną emitować sygnał gongu.

Otwieranie wejść

Elektrozaczepem możesz sterować **podczas rozmowy**. Aby otworzyć wejście naciśnij przycisk otwarcie furtki  na panelu unifonu. Krótkie naciśnięcie przycisku powoduje zwolnienie elektrozaczepu na czas około 1 sekundy. Jeżeli przytrzymasz przycisk dłużej, elektrozaczep cały czas będzie otwarty aż do momentu puszczenia przycisku. Maksymalny czas otwarcia to 9 sekund. Upływ każdych kolejnych 3 sekund będzie sygnalizowany dźwiękiem „Beep”.





Automatem bramowym możesz sterować podczas rozmowy i w stanie czuwania. Aby otworzyć bramę podczas rozmowy naciśnij krótko przycisk otwarcia bramy . Aby otworzyć bramę w stanie czuwania unifonu, przytrzymaj przycisk  przez 3 sekundy. Czas trwania impulsu otwarcia trwa około 0,75 sekundy.

Komunikacja audio ze stacją bramową

Aby nawiązać połączenie ze stacją bramową w stanie czuwania, dotknij przycisk połączenia  i przytrzymaj przez około 3 sekundy. Gdy połączenie zostanie nawiązane, przycisk  zacznie świecić. Aby otworzyć wejście naciśnij przycisk otwarcie furtki . Aby zakończyć naciśnij ponownie przycisk .

Ustawienia unifonu



Aktywowanie lub wyciszenie sygnału dzwonka

1. Naciśnij i przytrzymaj przez 3 sekundy przycisk ustawień  (przycisk podświetli się i usłyszysz dźwięk „Beep”)
2. Dotknij przycisk dzwonek , aby włączyć lub wyciszyć sygnał dzwonka. Gdy sygnał dzwonka jest wyciszony, przycisk dzwonka  zaświeci się.
3. Całą procedurę zakończ naciskając przycisk połączenia .

Wyciszenie dźwięku przycisków

Aby wyciszyć dźwięk przycisków DIP 4 należy przesunąć w pozycję ON.

Przywrócenie ustawień fabrycznych

1. Dotknij krótko przycisk połączenia  5 razy (diody przycisku dzwonka  3 razy zamiga, jednocześnie unifon wyda 3 dźwięki „Beep”)
2. Unifon został przywrócony do ustawień fabrycznych

MONITOR GŁÓWNY

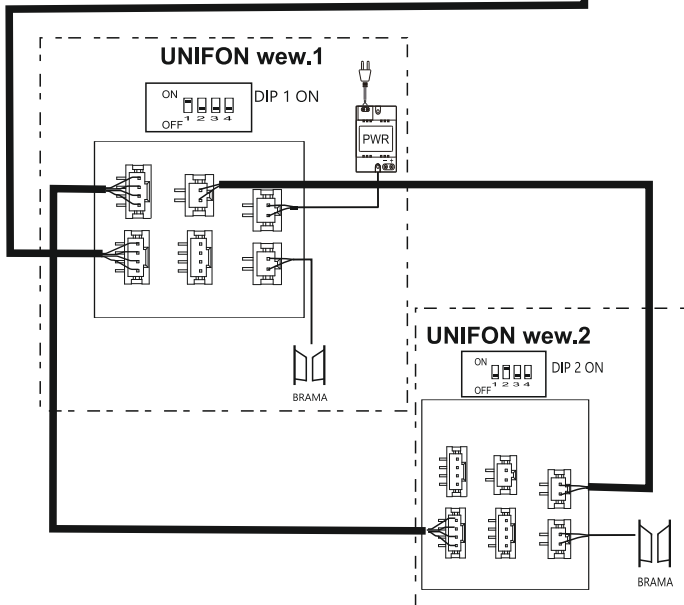
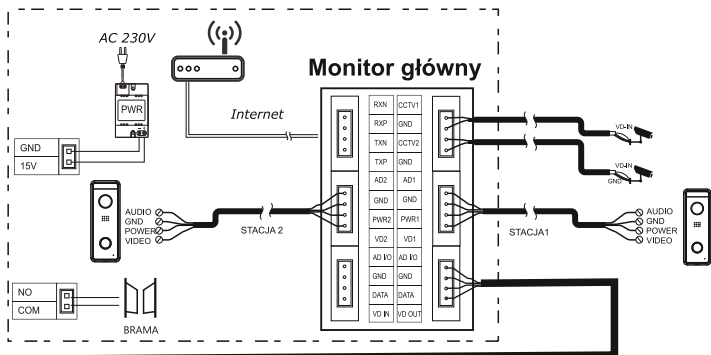

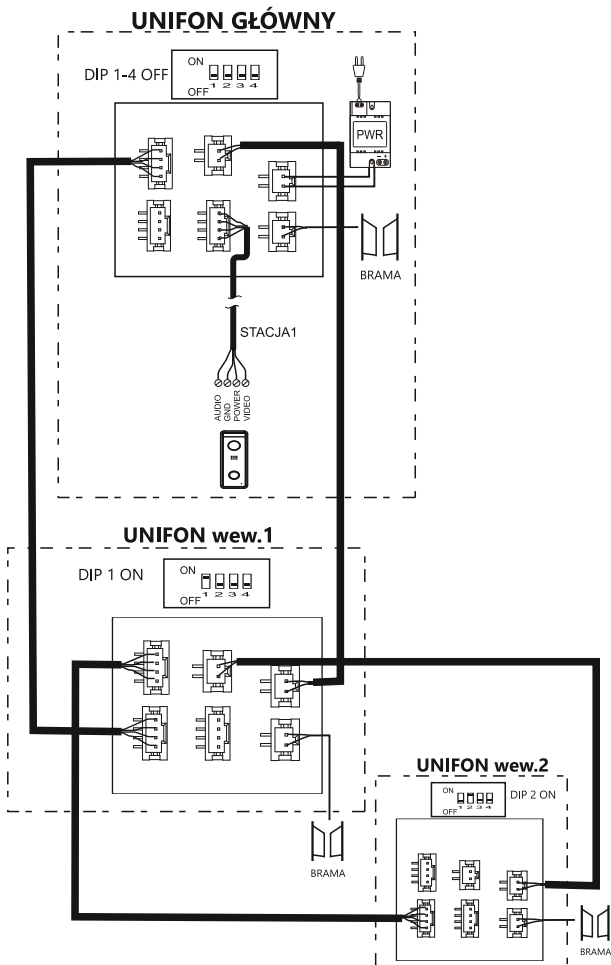

Uwaga!

W przypadku zastosowania Unifonu jako jednostki głównej (Master), możesz podłączyć tylko jedną stację bramową do systemu.

Ustawienia przełączników DIP Switch

Ustawienia adresu wewnętrznego Unifonu.

Każdy Unifon w obrębie systemu musi mieć indywidualny numer wewnętrzny. Przełącznik DIP 1-3 służy do jego ustawień.



UNIFON GŁÓWNY (Master)



UNIFON WEWNĘTRZNY 1 (Slave)



UNIFON WEWNĘTRZNY 2 (Slave)



UNIFON WEWNĘTRZNY 3 (Slave)



UNIFON WEWNĘTRZNY 4 (Slave)



UNIFON WEWNĘTRZNY 5 (Slave)

Wyciszenie dźwięku przycisków

Aby wyciszyć dźwięk przycisków DIP 4 należy przesunąć w pozycję ON.



Dane techniczne

Napięcie zasilania	14,5V DC
Ilość przewodów	6 lub 8 zależnie od konfiguracji
Ilość obsługiwanych stacji bramowych	1 jako unifon główny (Master) 2 jako unifon wewnętrzny (Slave)
Interkom	Tak
Pobór prądu w trybie czuwania	30 mA
Pobór prądu w trybie pracy	100 mA
Temperatury pracy	+10 °C ~+40 °C
Wymiary	138 x 90 x 15 mm

KARTA GWARANCYJNA

Nazwa i model urządzenia: Unifon U19

Pieczęć i podpis sprzedawcy w punkcie sprzedaży

.....
Data sprzedaży

1. VIDOS sp. z o.o. udziela gwarancji na zakupione produkty na okres 36 miesięcy od daty zakupu, umieszczonej na niniejszej Karcie Gwarancyjnej i dokumencie zakupu.
2. Usterki produktu ujawnione w okresie gwarancji będą usuwane bezpłatnie w ciągu 14 dni roboczych od daty przyjęcia produktu do punktu serwisowego.
3. Użytkownikowi przysługuje prawo wymiany produktu na nowy, jeżeli:
 - > w okresie gwarancji wykonano cztery istotne naprawy, a produkt nadal wykazuje usterki;
 - > po stwierdzeniu, że wystąpiła usterka niemożliwa do usunięcia. Przy wymianie produktu na nowy potrąca się równowartość brakujących lub uszkodzonych przez Użytkownika elementów (tak że opakowania) i koszt ich wymiany
4. Użytkownik dostarcza uszkodzony sprzęt na własny koszt do punktu serwisowego
5. Gwarancja nie obejmuje obniżania się jakości urządzenia spowodowanego normalnym procesem zużycia i poniższych przypadków:
 - > niewłaściwym lub niezgodnym z instrukcją obsługi użytkowaniem produktu;
 - > użytkowaniem lub pozostawieniem produktu w nieodpowiednich warunkach (nadmierna wilgotność, zbyt wysoka lub niska temperatura, nasłonecznienie itp.), odmiennych warunków konserwacji i eksploatacji zamieszczonych instrukcji obsługi produktu;
 - > uszkodzeń mechanicznych, chemicznych, termicznych;
 - > uszkodzeń spowodowanych działaniem sił zewnętrznych np. przepięcia w sieci elektrycznej, wyładowania atmosferyczne, powódź, pożar;
 - > uszkodzenie powstałe na skutek niewłaściwego zainstalowania urządzenia niewłaściwego przechowywania urządzenia lub napraw wykonanych przez osoby nieupoważnione;
 - > uszkodzenie powstałe na skutek podłączenia niewłaściwego napięcia.
6. Gwarancja straci ważność w skutek:
 - > zerwania lub uszkodzenia plomb gwarancyjnych;
 - > podłączenia dodatkowego wyposażenia, innego niż zalecane przez producenta produktu;
 - > przeróbek i zmian konstrukcyjnych produktu oraz napraw wykonanych poza punktem serwisu Vidos;
 - > Karta gwarancyjna lub numery seryjne zostały zmienione, zamazane lub zatarte;
7. Karta Gwarancyjna jest ważna tylko z wpisaną datą sprzedaży potwierdzonymi pieczęcią i podpisem sprzedawcy.
8. Warunkiem wykonania naprawy jest dostarczenie towaru z niniejszą Kartą Gwarancyjną oraz dowodem zakupu.
9. Punkt serwisowy:

VIDOS

Ul. Sokołowska 44 05-806 Sokołów/ k. Warszawy, Poland

tel. +48 228174008

e-mail: biuro@vidos.pl

www.vidos.pl

VIDOS

Ul. Sokołowska 44
05-806 Sokołów/ k. Warszawy
Poland
tel. +48 228174008
e-mail: biuro@vidos.pl
www.vidos.pl