

	FDMH293-x / FDMH297-R	FDME223 / FDME224
en	Housing for manual call point	Switching unit
de	Gehäuse für Handfeuermelder	Schaltungseinsatz
fr	Boîtier pour déclencheur manuel	Unité de commutation
es	Carcasa para pulsador manual	Electrónica de pulsador
it	Contenitore per pulsanti manuali	Unità interna pulsante
tr	Yangın alarm butonu için muhafaza	Anahtarlama ünitesi

en Installation
de Montage
fr Montage
es Montaje
it Montaggio
tr Kurulum

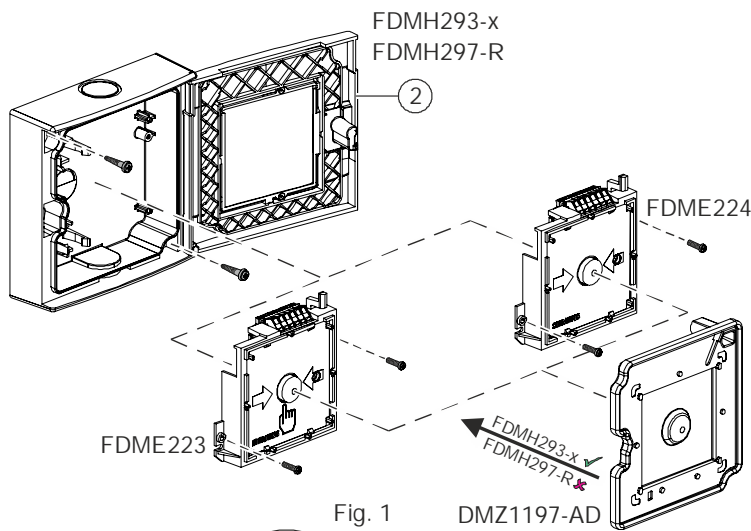

Fig. 1

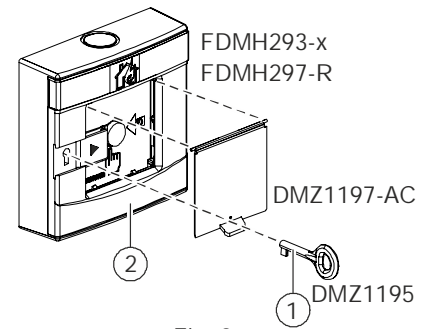

Fig. 2

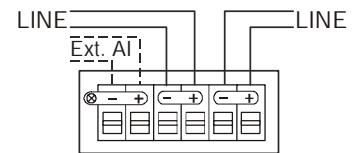

Fig. 3

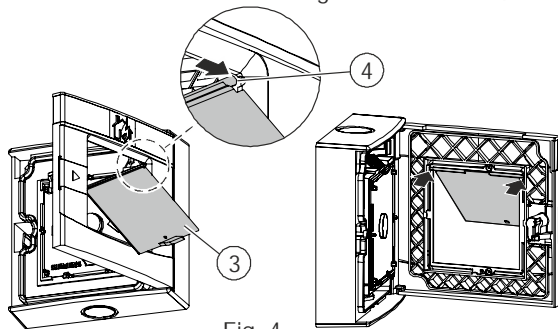

Fig. 4

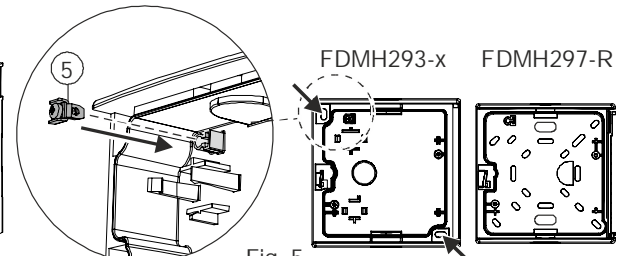

Fig. 5

	en	de	fr	es	it	tr
1	Key	Schlüssel	Clé	Llave	Chiave	Anahtar
2	Door	Tür	Porte	Puerta	Sportello	Kapı
3	Protective cover	Schutzdeckel	Couvercle	Cubierta protectora	Coperchio protettivo	Koruyucu kapak
4	Pivot pin	Drehzapfen	Tourillon	Pivote	Perno	Pivot pim
5	Auxiliary terminal	Zusatzklemme	Terminal auxiliaire	Terminal auxiliar	Morsetto ausiliario	Yardımcı terminal

Intended use

The manual call points FDM223 and FDM224 activate alarms manually in the event of a fire.

They are made up of one housing FDMH293-x or FDMH297-R and one switching unit FDME223 or FDME224.

A protective cover can be supplied as an accessory. For protection category IP64, a seal and a metal cable gland can be supplied for the housing FDMH293-x (see Fig. 1).

Preparation

1. Use the key (1) supplied to open the door (2) of the housing (see Fig. 2).
2. Pull out the key and keep it in a safe place.
3. Determine the entry openings in the housing and break them out from the bottom, top or rear panel.

Installation

4. Secure the housing at a height of 0.9...1.6 m on an even surface.



Observe the country-specific regulations for the exact installation height!

- In wet areas, only use the two screw holes marked by arrows on the housing FDMH293-x (see Fig. 5).

5. Use a suitable cable gland (accessories) for cable entry from above or below.
6. Pull the cable into the housing through the feed opening.
7. Close the door.

Use in wet areas (protection category IP64)

- Use the metal cable gland (accessories).
- Use a seal DMZ1197-AD (accessories) for the housing FDMH293-x.
- Close unused housing openings.

Installing the protective cover DMZ1197-AC

1. Use the key (1) supplied to open the door (2) of the housing (see Fig. 2).
2. Pull out the key and keep it in a safe place.
3. Remove the glass insert.
4. Guide the protective cover (3) through the opening in the door from the front, as shown in Fig. 4.
5. Insert the pivot pins for the protective cover in the two recesses on the rear side (4) of the door.
6. Install the glass insert.
7. Close the door.

**Installing seal DMZ1197-AD
(only in the case of housing FDMH293-x)**

1. With the door (2) open, lay the seal on the installed switching unit (see Fig. 1).
2. Close the door.

Connecting the switching unit to the electricity

1. Use the key (1) supplied to open the door (2) of the housing (see Fig. 2).
2. Pull out the key and keep it in a safe place.
3. If the detector line cables (LINE) are shielded, connect the shieldings to an auxiliary terminal (5) in the back box (see Fig. 5). When the external alarm indicator (Ext. AI) is connected via a shielded cable, the shielding must be connected to the positive pole of the alarm indicator by means of an auxiliary terminal.

The shielding must not touch any other potentials or metal parts in the manual call point.

4. Connect the feed line to the terminals in the switching unit (see Fig. 3) in accordance with the connection diagram.



Note the positive and negative poles.

Only connect one wire per terminal. This is the only way to ensure the connection is failure-free for the entire service life of the device.

5. When inserting the switching unit into the housing, note the feed line. Avoid crushing the feed line.
6. Insert the switching unit in the housing with the terminals facing upwards and secure it using two screws.

**WARNING****Deactivating the manual call points prevents alarms from being forwarded**

Alarming does not take place

Mark deactivated or non-functional manual call points with "NOT IN USE"!

7. Close the door.



You will find more information in document 007002.

Verwendungszweck

Die Handfeuermelder FDM223 und FDM224 dienen der manuellen Auslösung von Alarmen in Brandfällen. Sie bestehen aus einem Gehäuse FDMH293-x oder FDMH297-R und einem Schaltungseinsatz FDME223 oder FDME224.

Als Zubehör ist ein Schutzdeckel lieferbar. Für die Schutzart IP64 ist zum Gehäuse FDMH293-x eine Dichtung sowie eine Metall-Kabelverschraubung lieferbar (siehe Fig. 1).

Vorbereitung

1. Öffnen Sie mit dem mitgelieferten Schlüssel (1) die Tür (2) des Gehäuses (siehe Fig. 2).
2. Ziehen Sie den Schlüssel ab und bewahren Sie ihn sicher auf.
3. Bestimmen Sie die Zuleitungsöffnung im Gehäuse und brechen Sie diese von unten, oben oder hinten aus.

Montage

1. Befestigen Sie das Gehäuse in einer Höhe von 0,9...1,6 m auf einer planen Oberfläche.



Beachten Sie landesspezifische Vorschriften für die exakte Montagehöhe!

- Verwenden Sie in Nassbereichen beim Gehäuse FDMH293-x nur die beiden mit Pfeil markierten Schraubenlöcher (siehe Fig. 5).
2. Verwenden Sie zur Kabeleinführung von oben oder unten eine geeignete Kabelverschraubung (Zubehör).
 3. Ziehen Sie das Kabel durch die Zuleitungsöffnung ins Gehäuse ein.
 4. Schließen Sie die Tür.

Einsatz in Nassbereichen (Schutzart IP64)

- Verwenden Sie die Metall-Kabelverschraubung (Zubehör).
- Verwenden Sie beim Gehäuse FDMH293-x eine Dichtung DMZ1197-AD (Zubehör).
- Verschließen Sie ungenutzte Gehäuseöffnungen.

Montage Schutzdeckel DMZ1197-AC

1. Öffnen Sie mit dem mitgelieferten Schlüssel (1) die Tür (2) des Gehäuses (siehe Fig. 2).
2. Ziehen Sie den Schlüssel ab und bewahren Sie ihn sicher auf.
3. Entfernen Sie den Glaseinsatz.
4. Fädeln Sie den Schutzdeckel (3) wie in Fig. 4 dargestellt von der Vorderseite durch die Öffnung in der Tür.
5. Legen Sie die Drehzapfen des Schutzdeckels in die beiden Vertiefungen auf der Rückseite (4) der Tür ein.
6. Montieren Sie den Glaseinsatz.
7. Schließen Sie die Tür.

Montage Dichtung DMZ1197-AD nur beim Gehäuse FDMH293-x)

1. Legen Sie bei geöffneter Tür (2) die Dichtung auf den montierten Schaltungseinsatz (siehe Fig. 1).
2. Schließen Sie die Tür.

Elektrischer Anschluss des Schaltungseinsatzes

1. Öffnen Sie mit dem mitgelieferten Schlüssel (1) die Tür (2) des Gehäuses (siehe Fig. 2).
2. Ziehen Sie den Schlüssel ab und bewahren Sie ihn sicher auf.
3. Falls die Melderlinienkabel (LINE) abgeschirmt sind, verbinden Sie die Abschirmungen mit einer Zusatzklemme (5) im Gehäuseboden (siehe Fig. 5). Wird der externe Alarmindikator (Ext. Al) über ein abgeschirmtes Kabel angeschlossen, muss die Abschirmung mit einer Zusatzklemme mit dem Plus-Anschluss des Alarmindikators verbunden werden. Die Abschirmungen dürfen keine anderen Potenziale oder Metallteile im Handfeuermelder berühren.
4. Schließen Sie die Zuleitung gemäß Anschlusschema an die Klemmen im Schaltungseinsatz an (siehe Fig. 3).



Beachten Sie die Plus- und Minus-Anschlüsse. Schließen Sie pro Klemme nur einen Draht an. Nur so kann ein störungsfreier Anschluss über die gesamte Lebensdauer des Gerätes gewährleistet werden.

5. Achten Sie beim Einführen des Schaltungseinsatzes ins Gehäuse auf die Zuleitung. Vermeiden Sie Quetschungen der Zuleitung.
6. Setzen Sie den Schaltungseinsatz mit den Klemmen nach oben gerichtet ins Gehäuse ein und befestigen Sie ihn mit zwei Schrauben.



WARNUNG

Deaktivierte Handfeuermelder verhindern die Weiterleitung von Alarmen

Die Alarmierung findet nicht statt
Kennzeichnen Sie deaktivierte oder nicht funktionsfähige Handfeuermelder mit dem Hinweis „AUSSER BETRIEB“!

7. Schließen Sie die Tür.



Weitere Informationen finden Sie im Dokument 007002.

Domaine d'utilisation

Les déclencheurs manuels FDM223 et FDM224 servent à l'activation manuelle d'alarmes en cas d'incendie. Ils se composent d'un boîtier FDMH293-x ou FDMH297-R et d'une unité de commutation FDME223 ou FDME224. Un couvercle de protection est disponible en accessoire. Pour la catégorie de protection IP64 du boîtier FDMH293-x, un joint ainsi qu'un presse-étoupe métallique sont disponibles (voir fig. 1).

Préparation

1. Ouvrez la porte (2) du boîtier avec la clé (2) fournie (voir fig. 2).
2. Retirez la clé et rangez-la soigneusement.
3. Déterminez l'ouverture de câble d'alimentation dans le boîtier et pratiquez-la dans le bas, dans le haut ou à l'arrière.

Montage

1. Fixez le boîtier à une hauteur de 0,9...1,6 m sur une surface plane.



Respectez les prescriptions spécifiques aux pays pour la hauteur exacte de montage !

- Dans les zones humides, utilisez pour le boîtier FDMH293-x uniquement les deux trous de vis marqués par une flèche (voir fig. 5).
2. Utilisez un presse-étoupe approprié pour une entrée de câble par le haut ou par le bas (accessoire).
 3. Tirez le câble par l'ouverture de câble d'alimentation dans le boîtier.
 4. Fermez la porte.

Utilisation dans des zones humides (catégorie de protection IP64)

- Utilisez le presse-étoupe métallique (accessoire).
- Utilisez un joint DMZ1197-AD pour le boîtier FDMH293-x (accessoire).
- Fermez les orifices du boîtier non utilisés.

Montage du couvercle de protection DMZ1197-AC

1. Ouvrez la porte (2) du boîtier avec la clé (2) fournie (voir fig. 2).
2. Retirez la clé et rangez-la soigneusement.
3. Retirez l'insert en verre.
4. Placez le couvercle de protection (3) dans l'ouverture de la porte par l'avant comme indiqué sur la fig. 4.
5. Insérez les tourillons du couvercle de protection dans les deux cavités sur la partie arrière (4) de la porte.
6. Remontez l'insert en verre.
7. Fermez la porte.

Montage du joint DMZ1197-AD uniquement sur le boîtier FDMH293-x)

1. Posez le joint sur l'unité de commutation montée (voir fig. 1) alors que la porte est ouverte (2).
2. Fermez la porte.

Raccordement électrique de l'unité de commutation

1. Ouvrez la porte (2) du boîtier avec la clé (2) fournie (voir fig. 2).
2. Retirez la clé et rangez-la soigneusement.
3. Si les câbles de ligne de détection (LINE) sont blindés, raccordez les blindages à un terminal auxiliaire (5) dans le boîtier arrière (voir fig. 5). Si l'indicateur d'action externe (IA ext.) est raccordé via un câble blindé, le blindage doit être relié via un terminal auxiliaire au pôle positif de l'indicateur d'action.
Les blindages ne doivent être en contact avec aucun autre potentiel ni aucune pièce métallique dans le déclencheur manuel.
4. Raccordez le câble d'alimentation aux bornes dans l'unité de commutation conformément au schéma de raccordement (voir fig. 3).

Veillez à porter attention aux pôles positifs et négatifs.



Ne raccordez qu'un fil par borne. C'est la seule manière de garantir un raccordement sans perturbation pendant toute la durée de vie de l'appareil.

5. Faites attention au câble d'alimentation lors de l'introduction de l'unité de commutation dans le boîtier. Evitez d'écraser le câble d'alimentation.
6. Placez l'unité de commutation avec les bornes vers le haut dans le boîtier et fixez-la avec deux vis.



AVERTISSEMENT

Les déclencheurs manuels désactivés empêchent la transmission d'alarmes.

La mise en alarme n'a pas lieu
Identifiez les déclencheurs manuels désactivés ou non opérationnels, ils doivent être pourvus de l'indication "HORS SERVICE" !

7. Fermez la porte.



Pour de plus amples informations, se référer au document 007002.

Uso previsto

Los pulsadores manuales FDM223 y FDM224 se utilizan para la activación manual de alarmas en casos de incendio. Constan de una carcasa FDMH293-x o FDMH297-R y de una electrónica de pulsador FDME223 o FDME224.

Como accesorios puede suministrarse una cubierta protectora. En la categoría de protección IP64 para la carcasa FDMH293-x puede suministrarse tanto una junta como un prensaestopas para cable (véase fig. 1).

Preparativos

1. Abra la puerta (2) de la carcasa con la llave suministrada (1) (véase Fig. 2).
2. Extraiga la llave y consérvela en un lugar seguro.
3. Determine el orificio de entrada de cables en la carcasa y rómpalo por abajo, por arriba o desde atrás.

Montaje

1. Fije la carcasa a una altura de 0,9...1,6 m sobre una superficie plana.



¡Cumpla las normas nacionales para la altura de montaje exacta!

- En zonas húmedas con la carcasa FDMH293-x utilice solamente los dos agujeros roscados marcados con la flecha (véase Fig. 5).
2. Para la entrada de cable desde arriba o desde abajo utilice unos prensaestopas para cable adecuados (accesorios).
 3. Introduzca el cable en la carcasa a través del orificio de entrada de cables.
 4. Cierre la puerta.

Empleo en entornos húmedos (categoría de protección IP64)

- Utilice el prensaestopas metálico para cable (accesorios).
- Con la carcasa FDMH293-x utilice una junta DMZ1197-AD (accesorios).
- Cierre los orificios no utilizados de la carcasa.

Montaje de la cubierta protectora DMZ1197-AC

1. Abra la puerta (2) de la carcasa con la llave suministrada (1) (véase Fig. 2).
2. Extraiga la llave y consérvela en un lugar seguro.
3. Retire la pieza de cristal.
4. Enganche la cubierta protectora (3) en la puerta desde la parte delantera a través del orificio como se representa en la fig. 4.
5. Inserte los pivotes de la cubierta protectora en las dos cavidades del lado posterior (4) de la puerta.
6. Monte la pieza de cristal.
7. Cierre la puerta.

Montaje junta DMZ1197-AD solo con la carcasa FDMH293-x)

1. Estando abierta la puerta (2), coloque la junta sobre la electrónica de pulsador montada (véase Fig. 1).
2. Cierre la puerta.

Conexión eléctrica de la electrónica de pulsador

1. Abra la puerta (2) de la carcasa con la llave suministrada (1) (véase Fig. 2).
2. Extraiga la llave y consérvela en un lugar seguro.
3. Si los cables de la línea de detectores (LINE) están apantallados, conecte los apantallamientos por medio de un terminal auxiliar (5) en el fondo de la carcasa (véase Fig. 5). Si el indicador de alarma externo (IA ext.) se conecta a través de un cable apantallado, el apantallamiento debe conectarse con un terminal auxiliar a el polo positivo del indicador de alarma. Los apantallamientos no deben tocar ningún otro potencial ni piezas de metal en el pulsador manual.
4. Conecte el cable de alimentación de acuerdo con el diagrama de conexión en los terminales de la electrónica de pulsador (véase Fig. 3).



Observe los polos positivos y negativos. Conecte únicamente un hilo por terminal. Solo así se puede garantizar una conexión libre de problemas durante toda la vida útil del dispositivo.

5. Preste atención al cable de alimentación al introducir la electrónica de pulsador en la carcasa. Evite que se aplaste el cable de alimentación.
6. Introduzca la electrónica de pulsador con los terminales hacia arriba en la carcasa, y fíjela con dos tornillos.

**ADVERTENCIA****Los pulsadores manuales desactivados impiden la transferencia de alarmas**

La notificación de la alarma no tiene lugar ¡Señalice los pulsadores manuales que estén desactivados o no funcionen correctamente con el aviso "FUERA DE SERVICIO"!

7. Cierre la puerta.



Para más información, consulte el documento 007002.

Destinazione d'uso

I pulsanti manuali FDM223 e FDM224 servono per l'attivazione manuale degli allarmi in caso di incendio. Consistono di un contenitore FDMH293-x o FDMH297-R e un'unità interna pulsante FDME223 o FDME224. Come accessorio è disponibile un coperchio protettivo. Per la categoria di protezione IP64, gli accessori del contenitore FDMH293-x comprendono una guarnizione e un pressacavo metallico (vedi Fig. 1).

Preparazione

1. Aprire lo sportello (2) del contenitore (vedi Fig. 2) con la chiave (1) fornita in dotazione.
2. Staccare la chiave e conservarla in un luogo sicuro.
3. Individuare le aperture di alimentazione nel contenitore e romperle da sotto, sopra o dietro.

Montaggio

1. Fissare il contenitore a un'altezza di 0,9...1,6 m su una superficie piana.



Osservare le norme nazionali per l'altezza di montaggio esatta!

- Se si monta il contenitore FDMH293-x in ambienti umidi, servirsi solo dei due fori per viti contrassegnati con la freccia (vedi Fig. 5).
2. Per l'entrata cavo dall'alto o dal basso, utilizzare un pressacavo metallico (accessorio) adeguato.
 3. Inserire il cavo nel contenitore attraverso le aperture di alimentazione.
 4. Chiudere lo sportello.

Utilizzo in ambienti umidi (categoria di protezione IP64)

- Utilizzare il pressacavo metallico (accessorio).
- Per il contenitore FDMH293-x impiegare una guarnizione DMZ1197-AD (accessorio).
- Chiudere eventuali aperture del contenitore inutilizzate.

Montaggio del coperchio protettivo DMZ1197-AC

1. Aprire lo sportello (2) del contenitore (vedi Fig. 2) con la chiave (1) fornita in dotazione.
2. Staccare la chiave e conservarla in un luogo sicuro.
3. Rimuovere il componente in vetro.
4. Infilare il coperchio protettivo (3) dal davanti nello sportello, passando per l'apertura come illustrato nella Fig. 4.
5. Inserire i perni del coperchio protettivo nei due incavi sul retro (4) dello sportello.
6. Montare il componente in vetro.
7. Chiudere lo sportello.

Montaggio della guarnizione DMZ1197-AD (solo per il contenitore FDMH293-x)

1. Con lo sportello (2) aperto, collocare la guarnizione sull'unità interna pulsante montata (vedi Fig. 1).
2. Chiudere lo sportello.

Collegamento elettrico dell'unità interna pulsante

1. Aprire lo sportello (2) del contenitore (vedi Fig. 2) con la chiave (1) fornita in dotazione.
2. Staccare la chiave e conservarla in un luogo sicuro.
3. Se i cavi della linea di rivelatori (LINE) sono schermati, collegare le schermature nel contenitore con un morsetto ausiliario (5) (vedi Fig. 5). Se l'indicatore esterno di allarme (AI) viene collegato tramite un cavo schermato, la schermatura deve essere connessa al polo positivo dell'indicatore di allarme con un morsetto ausiliario. Le schermature non devono toccare nessun altro potenziale o parti metalliche all'interno del pulsante manuale.
4. Collegare la linea di alimentazione ai morsetti nell'unità interna pulsante secondo lo schema di collegamento (vedi Fig. 3).



Fare attenzione ai poli positivi e negativi. Collegare soltanto un filo per ogni morsetto. Solo in questo modo si può garantire un collegamento senza interferenze per l'intera durata utile dell'apparato.

5. Quando si inserisce l'unità interna pulsante nel contenitore, fare attenzione alla linea di alimentazione. Evitare di schiacciare la linea di alimentazione.
6. Inserire l'unità interna pulsante nel contenitore con i morsetti rivolti verso l'alto e fissarla con due viti.



AVVERTENZA

I pulsanti manuali disattivati non trasmettono gli allarmi

L'allarme non scatta

Contrassegnare i pulsanti manuali disattivati o non funzionali con l'avviso " FUORI SERVIZIO"!

7. Chiudere lo sportello.



Per maggiori informazioni, si rimanda al documento 007002.

Kullanım amacı

FDM223 ve FDM224 yangın alarm butonları yangın durumunda manuel olarak alarm verir.

Bu butonlar, FDMH293-x ya da FDMH297-R muhafaza ve FDME223 veya FDME224 anahtarlama ünitesinden oluşur. Aksesuar olarak koruyucu kapak temin edilebilir. Koruma kategorisi IP64'te, FDMH293-x muhafazası için bir conta ve bir metal kablo rakoru sağlanabilir (bk. Şek. 1).

Hazırlık

1. Muhafazanın kapısını (2) açmak için verilen anahtarı (1) kullanın (bk. Şek. 2).
2. Anahtarı çıkarın ve güvenli bir yerde muhafaza edin.
3. Muhafazadaki giriş açıklıklarını belirleyin ve bunları alt, üst veya arka panelden ayırın.

Kurulum

1. Muhafazayı 0,9...1,6 m yükseklikte düz bir yüzeye sabitleyin.



Kesin kurulum yüksekliği için ülkeye özel yönetmeliklere uyun!

- Islak alanlarda, yalnızca FDMH293-x muhafazası üzerinde oklarla işaretlenmiş iki civata deliğini kullanın (bk. Şek. 5).
2. Yukarıdan veya aşağıdan kablo girişi için uygun bir civatalı kablo (aksesuar) kullanın.
 3. Kabloyu besleme açıklığından muhafazaya çekin.
 4. Kapıyı kapatın.

Islak alanlarda kullanım (koruma kategorisi IP64)

- Metal civatalı kabloyu (aksesuar) kullanın.
- FDMH293-x muhafazası için bir DMZ1197-AD (aksesuar) contası kullanın.
- Kullanılmayan muhafaza açıklıklarını kapatın.

DMZ1197-AC koruyucu kapağı takma

1. Muhafazanın kapısını (2) açmak için verilen anahtarı (1) kullanın (bk. Şek. 2).
2. Anahtarı çıkarın ve güvenli bir yerde muhafaza edin.
3. Cam ek parçasını çıkarın.
4. Koruyucu kapağı (3) Şek. 4'te gösterildiği gibi kapıdaki ön açıklıktan geçirin.
5. Koruyucu kapağın pivot pimlerini kapının arka tarafındaki (4) iki girintiye yerleştirin.
6. Cam ek parçasını takın.
7. Kapıyı kapatın.

DMZ1197-AD contayı takma (yalnızca FDMH293-x) muhafaza kullanımı durumunda

1. Kapı (2) açıkken, takılı anahtarlama ünitesinin üzerine contayı yerleştirin (bk. Şek. 1).
2. Kapıyı kapatın.

Anahtarlama ünitesinin elektrığe bağlanması

1. Muhafazanın kapısını (2) açmak için verilen anahtarı (1) kullanın (bk. Şek. 2).
2. Anahtarı çıkarın ve güvenli bir yerde muhafaza edin.
3. Dedektör hattı kabloları (HAT) korumalıysa, ekranları arka kutudaki bir yardımcı terminale (5) bağlayın (bk. Şekil 5). Harici alarm indikatörü (Ext. Al) blendajlı bir kablo ile bağlanırsa, blendaj bir yardımcı terminal aracılığıyla alarm göstergesinin pozitif kutbuna bağlanmalıdır. Blendaj, yangın alarm butonundaki diğer potansiyellere ya da metal parçalara temas etmemelidir.
4. Besleme hattını, bağlantı şemasına göre anahtarlama ünitesindeki (bk. Şek. 3) terminallere bağlayın.



Pozitif ve negatif kutuplara dikkat edin.
Terminal başına yalnızca bir kablo bağlayın. Bu, cihazın tüm kullanım ömrü boyunca bağlantının hatasız olmasını sağlamanın tek yoludur.

5. Anahtarlama ünitesini muhafazaya takarken besleme hattına dikkat edin. Besleme hattını ezmekten kaçının.
6. Anahtarlama ünitesini terminaller yukarı bakacak şekilde muhafazaya yerleştirin ve iki civatayla sabitleyin.



UYARI

Yangın alarm butonlarının devre dışı bırakılması, alarmların iletilmesini önler

Alarm gerçekleşmez



Devre dışı bırakılan veya çalışmayan yangın alarm butonlarını "KULLANIMDA DEĞİL" ile işaretleyin!





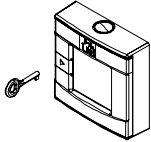
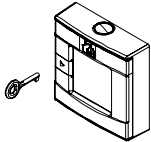
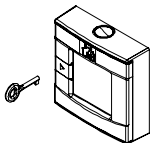
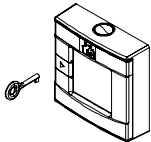
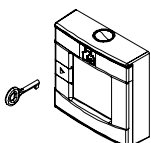
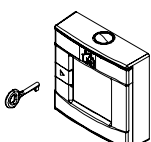
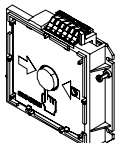
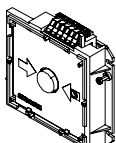

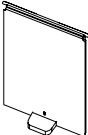
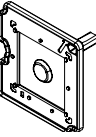
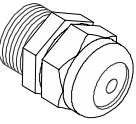
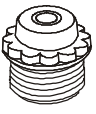
7. Kapıyı kapatın.

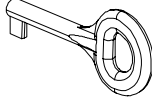
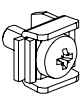

Ayrıntılı bilgi için 007002 numaralı belgeye bakın.

FDMH293-R	A5Q00004023		en Housing red, with glass insert and key de Gehäuse rot, mit Glaseinsatz und Schlüssel fr Boîtier rouge avec verre et clé es Carcasa roja, con cristal y llave it Contenitore rosso, con vetro e chiave tr Cam ek parçalı ve anahtarlı kırmızı renk muhafaza
FDMH293-Y	A5Q00004908		en Housing yellow, with glass insert and key de Gehäuse gelb, mit Glaseinsatz und Schlüssel fr Boîtier jaune avec verre et clé es Carcasa amarilla, con cristal y llave it Contenitore giallo, con vetro e chiave tr Cam ek parçalı ve anahtarlı sarı renk muhafaza
FDMH293-B	A5Q00004909		en Housing blue, with glass insert and key de Gehäuse blau, mit Glaseinsatz und Schlüssel fr Boîtier bleu avec verre et clé es Carcasa azul, con cristal y llave it Contenitore blu, con vetro e chiave tr Cam ek parçalı ve anahtarlı mavi renk muhafaza
FDMH293-G	A5Q00004911		en Housing green, with glass insert and key de Gehäuse grün, mit Glaseinsatz und Schlüssel fr Boîtier vert avec verre et clé es Carcasa verde, con cristal y llave it Contenitore verde, con vetro e chiave tr Cam ek parçalı ve anahtarlı yeşil renk muhafaza
FDMH293-O	S54311-F2-A1		en Housing orange, with glass insert and key de Gehäuse orange, mit Glaseinsatz und Schlüssel fr Boîtier orange avec verre et clé es Carcasa naranja, con cristal y llave it Contenitore arancione, con vetro e chiave tr Cam ek parçalı ve anahtarlı turuncu renk muhafaza
FDMH297-R	S54311-B7-A1		en Housing red, with glass insert and key de Gehäuse rot, mit Glaseinsatz und Schlüssel fr Boîtier rouge avec verre et clé es Carcasa roja, con cristal y llave it Contenitore rosso, con vetro e chiave tr Cam ek parçalı ve anahtarlı kırmızı renk muhafaza
FDME223	A5Q00003087		en Switching unit for FDM223 de Schaltungseinsatz zu FDM223 fr Unité de commutation FDM223 es Electrónica de pulsador para FDM223 it Unità interna pulsante per FDM223 tr FDM223 için anahtarlama ünitesi
FDME224	A5Q00009392		en Switching unit for FDM224 de Schaltungseinsatz zu FDM224 fr Unité de commutation FDM224 es Electrónica de pulsador para FDM224 it Unità interna pulsante per FDM224 tr FDM224 için anahtarlama ünitesi

DMZ1197-AC	BPZ:5223550001	en Protective cover de Schutzdeckel fr Couvercle es Cubierta protectora it Coperchio protettivo tr Koruyucu kapak
		
DMZ1197-AD	BPZ:5470680001	en Protection seal de Dichtung für Nassbereiche fr Joint pour zones humides es Junta para entornos húmedos it Guarnizione per ambienti umidi tr Koruma contası
		
-	A5Q00004478	en Metal cable gland M20 x 1.5 de Metall-Kabelverschraubung M20 x 1,5 fr Presse-étoupe métallique M20 x 1,5 es Prensaestopas metálico para cable M20 x 1,5 it Passacavo metallico M20 x 1,5 tr Metal kablo rakoru M20 x 1.5
		
-	A5Q00006735	en Cable gripper M20 x 1.5 (1 hole), red de Würgenippel M20 x 1,5 (1-Loch), rot fr Joint à torsade, M20 x 1,5 (1 trous), rouge es Racor, M20 x 1,5 (1 orificio), rojo it Bocchettone pressacavo M20 x 1,5 (1 foro), rosso tr Kablo tutucu M20 x 1.5 (1 delik), kırmızı
		
DMZ1196-AC	BPZ:4942050001	en Glass pane de Glaseinsatz fr Plaque de verre es Cristal it Lastra di vetro tr Cam tabla
		
DMZ1195	BPZ:4851910001	en Key de Schlüssel fr Clé es Llave it Chiave tr Anahtar
		
-	BPZ:4074540001	en Auxiliary terminal de Zusatzklemme fr Terminal auxiliaire es Terminal auxiliar it Terminale ausiliario tr Yardımcı terminal
		

				 FDM223 FDM224
007002	siemens.com 	downloads.siemens.com		

Issued by
Siemens Switzerland Ltd
Smart Infrastructure
Global Headquarters
Theilerstrasse 1a
CH-6300 Zug
Tel. +41 58 – 724 24 24
www.siemens.com/buildingtechnologies

© Siemens Switzerland Ltd, 2007
Technical specifications and availability subject to change without notice.