

Podręcznik użytkownika

V I D O S

duc

dwuprzewodowy wideodomofon cyfrowy

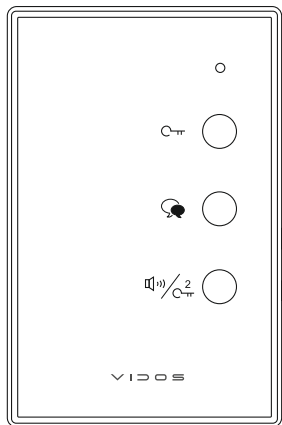

UNIFON U1011

INSTRUKCJA OBSŁUGI • SPECYFIKACJA TECHNICZNA

W20200315

Charakterystyka systemu i urządzenia.....	3
Opis unifonu	4
Opis złącza głównego.....	5
Instalacja.....	5
Schematy połączeń	6
Obsługa unifonu	7
Ustawienia przełączników	8
Ustawienia unifonu	10

WAŻNE !

Zanim przystąpisz do montażu i użytkowania urządzenia prosimy o dokładne zapoznanie się z niniejszą instrukcją obsługi . W razie jakichkolwiek problemów ze zrozumieniem jej treści prosimy o skontaktowanie się ze sprzedawcą urządzenia lub importerem. Samodzielny montaż urządzenia i jego uruchomienie jest możliwe pod warunkiem posiadania podstawowej wiedzy z zakresu elektroniki oraz używania odpowiednich narzędzi. Zalecane jest dokonywanie montażu urządzenia przez wykwalifikowany personel. Producent nie odpowiada za uszkodzenia mogące wyniknąć z

Charakterystyka systemu

System VIDOS **duo** to nowoczesne rozwiązanie charakteryzujące się wyjątkową łatwością konfiguracji i samej instalacji. Podstawowe założenie takiego systemu to prostota podłączenia poprzez zastosowanie wyłącznie 2 żył bez polaryzacji.

Rozbudowa o dodatkowe opcje odbywa się poprzez stosowanie dedykowanych modułów, które łączone są również 2 żyłami.

Dzięki zastosowaniu sprawdzonych technik modulacji sygnału, przesłany obraz i dźwięk wyróżnia się bardzo dobrą jakością w każdym punkcie instalacji.

PODSTAWOWE FUNKCJE:

- Możliwość podłączenia do 4 stacji bramowych
- Maksymalnie 32 lokale w systemie (*rozbudowa do 128 lokali z modułem M-128*)
- Interkom pomiędzy urządzeniami wewnętrznymi
- 1 zasilacz dla całego systemu
- 2 żyłowe połączenia pomiędzy każdym punktem w całej instalacji (niepolaryzowane)
- Moduł GSM jako opcjonalne rozwiązanie umożliwiające odbieranie rozmów na telefonie
- Odległość od stacji bramowej do najdalszego odbiornika -150m
- Możliwość sterowania oświetleniem

Charakterystyka urządzenia

Unifon U1011 jest przeznaczony do pracy w dwużyłowym systemie cyfrowym **duo**. Może pracować w systemie jedno lub wielokatorskim. Współpracuje ze wszystkimi stacjami bramowymi systemu dwużyłowego **duo**. Można zainstalować go na posesji zamiast monitora głównego (jako domofon audio do rozmowy z osobą przy wejściu) lub zamiast monitora dodatkowego (czyli rozbudować monitor główny o dodatkową unifon). Posiada funkcję sterowania 2 przekaźnikami oraz 3 melodie dzwonka do wyboru.

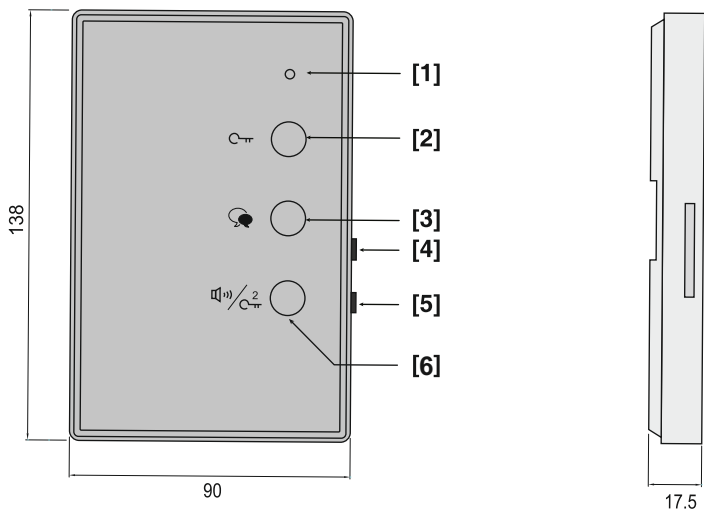

Nr	Opis	Szczegóły
1	Mikrofon	-Przenosi dźwięk z unifonu do stacji bramowej
2	Przycisk otwarcia	-Wybierz aby otworzyć furtkę
3	Początek/koniec rozmowy	-Rozpoczyna i kończy rozmowę z gościem
4	potencjometr głośności rozmowy	-Reguluje głośność rozmowy
5	potencjometr głośności dzwonka	-Reguluje głośność dzwonka
6	Przycisk funkcyjny	-W trybie czuwania, naciśnij przycisk przez 3 sekundy, aby nawiązać połączenie interkomowe -W trybie rozmowy, naciśnij aby otworzyć drugą furtkę -W trybie ustawień, naciśnij aby zakończyć

Opis złącza głównego

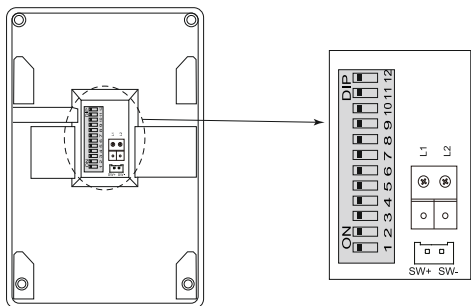

DIP1-5: ustawianie adresu unifonu

DIP6-7: rozszerzenie systemu do 128 lok. (DIP10 w pozycji ON)

DIP8-9: ustawienie unifonu master / slave (DIP10 w pozycji OFF)

DIP11: ostatni unifon na linii ustawić w pozycji ON, pozostałe na OFF

DIP12: zarezerwowane

L1/L2: połączenie dwużyłową szyną **BUS** - brak polaryzacji

SW-/SW+: dodatkowy przycisk dzwonka

Instalacja

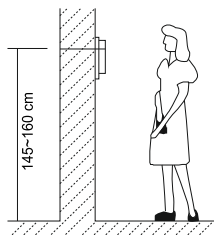
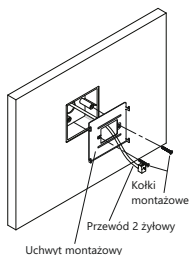

1. Zamontuj na ścianie uchwyt montażowy dołączony do zestawu wraz z unifonem. Użyj do tego kołków odpowiednich do podłoża. Przed przykręceniem przeprowadź przez wieszak wszystkie przewody do unifonu.

2. Podłącz przewody

3. Zawieś unifon na wieszaku wsuwając go na zaczepy od góry do dołu.

WAŻNE: Sugerowana wysokość montażu 145-160cm.

Schematy połączeń

1. Podstawowy schemat podłączenia systemu. 1 stacja bramowa + 1 unifon

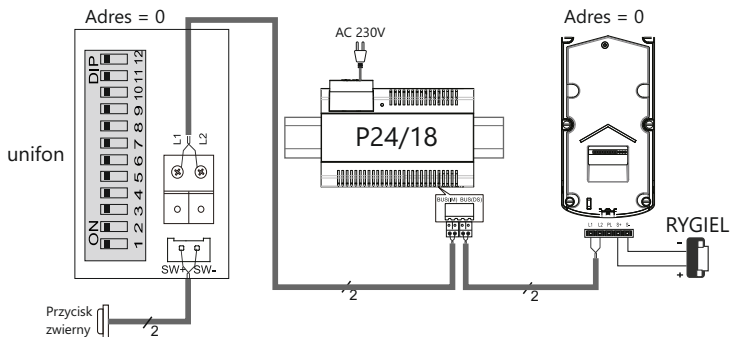

Schematy opisujące podłączenie dodatkowych urządzeń znajdują się w instrukcji dla poszczególnych modułów umożliwiających takie połączenia.

2. Schemat rozbudowy systemu o dodatkowe unifony

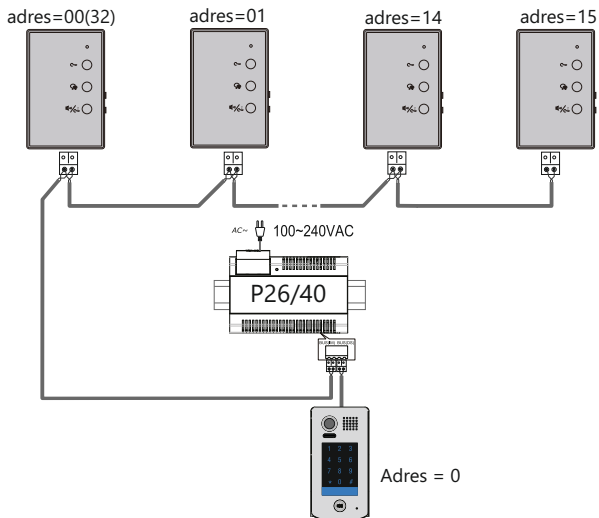

Wywołanie

W momencie, gdy osoba odwiedzająca przycisnie przycisk wywołania w stacji bramowej, w module unifonu generowana jest melodia gongu. Po naciśnięciu przycisku rozmowy możesz prowadzić rozmowę z osobą przy wejściu. Aby zakończyć naciśnij przycisk  ponownie.

Otwieranie wejścia

Elektrozaczepem możesz sterować w stanie czuwania unifonu lub podczas rozmowy. Aby otworzyć wejście wybierz przycisk  na bocznym panelu unifonu.

Jeśli w systemie połączone są 2 elektrozaczepy, przycisk  otwiera drugie wejście

Interkom

W przypadku rozbudowy systemu o dodatkowe monitory lub unifony istnieje możliwość prowadzenia rozmów wewnętrznych. W tym celu we wszystkich urządzeniach w obrębie danego lokalu należy ustawić ten sam adres użytkownika. Aby skorzystać z funkcji interkomu należy w trybie czuwania nacisnąć przycisk funkcyjny  przez 3 sekundy. Gdy rozmowa zostanie odebrana na jednym urządzeniu, pozostałe automatycznie przestaną emitować sygnał gongu.

Funkcja Dzwonka

































Istnieje możliwość podłączenia do unifonu przycisku zwiernego, który można zainstalować np. przy drzwiach wejściowych lokalu. W momencie gdy gość przycisnie przycisk - w unifonie zostanie wygenerowany sygnał gongu

Ustawienia adresu użytkownika

Każdy lokal w obrębie systemu musi mieć indywidualny numer. Złącze DIP służy do zmiany jego ustawień.

Przełączniki 1-5: umożliwiają ustawienie 32 różnych adresów.

Przełącznik 11: w systemie z kilkoma unifonami przesunąć suwaki na pozycję ON w ostatnim unifonie w linii. W każdym innym przypadku pozostaw w pozycji OFF

układ przełączników	adres użytkownika	układ przełączników	adres użytkownika	układ przełączników	adres użytkownika
	lokal 1		lokal 12		lokal 23
	lokal 2		lokal 13		lokal 24
	lokal 3		lokal 14		lokal 25
	lokal 4		lokal 15		lokal 26
	lokal 5		lokal 16		lokal 27
	lokal 6		lokal 17		lokal 28
	lokal 7		lokal 18		lokal 29
	lokal 8		lokal 19		lokal 30
	lokal 9		lokal 20		lokal 31
	lokal 10		lokal 21		lokal 00
	lokal 11		lokal 22		

Ustawienia trybu pracy

Gdy w jednym lokalu jest zainstalowany więcej niż jeden unifon konieczne jest ustawienie odpowiedniego trybu pracy monitorów/unifonów (przy jednoczesnym ustawieniu takiego samego adresu na wszystkich monitorach/unifonach) – w zależności od tego, czy chcemy aby dane urządzenie sprawowało funkcje master czy slave.













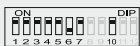

Przełączniki 8-9 służą do ustawienia typu unifonu – nadrzędnego (master) lub podrzędnego (slave).

Ustawienia przełączników cd.

Gdy przełącznik 10 jest w pozycji dolnej – przełączniki 8 i 9 służą do ustawienia typu unifonu.

układ przełączników	Typ unifony
	Master
	Slave 1
	Slave 2
	Slave 3



Gdy przełącznik 10 jest w pozycji górnej – przełącznik 1-5 oraz z przełączniki 6-7 umożliwiają ustawienie rozszerzonego zakresu kodów użytkowników do 128.

układ przełączników	adres użytkownika	układ przełączników	adres użytkownika
	lokal 1		lokal 65
	lokal 2		lokal 66
...
	lokal 31		lokal 95
	lokal 32		lokal 96
	lokal 33		lokal 97
	lokal 34		lokal 98
...
	lokal 63		lokal 127
	lokal 64		lokal 128

Ustawienia melodii dzwonka

Tabela poniżej przedstawia dostępne opcje wyboru melodii gongu.

Grupa	Źródło wywołania	Melodia
Grupa 1	Stacja bramowa	RING_DingDong
	Interkom	RING_tender
	Dzwonek	RING_MorningRING
Grupa 2	Stacja bramowa	RING_MorningRING
	Interkom	RING_mess
	Dzwonek	RING_Popular
Grupa 3	Stacja bramowa	RING_call
	Interkom	RING_Popular
	Dzwonek	RING_DingDong

Aby zmienić melodię dzwonka należy w trybie czuwania nacisnąć i przytrzymać przycisk rozmowy  przez 3 sekundy. Każde kolejne naciśnięcie przycisku rozmowy  zmienia wybraną grupę melodii według schematu poniżej. Jeśli w ciągu 10 sekund nie naciśniesz żadnego przycisku, urządzenie opuści tryb ustawień automatycznie.



Specyfikacja techniczna

Napięcie zasilania	24V DC
Ilość przewodów	2 bez polaryzacji
Ilość obsługiwanych wejść	1 lub 4 z modułem M-S4
Interkom	TAK
Pobór prądu w trybie czuwania	4,4 mA
Pobór prądu w trybie pracy	81 mA
Temperatury pracy	+10 °C ~+40 °C
Wymiary	90 x 138 x 17,5 mm

KARTA GWARANCYJNA

Nazwa i model urządzenia: Unifon M1011

Pieczęć i podpis sprzedawcy w punkcie sprzedaży

.....
Data sprzedaży

1. Firma VIDOS udziela gwarancji na zakupione produkty na okres 36 miesięcy od daty zakupu, umieszczonej na niniejszej Karcie Gwarancyjnej i dokumencie zakupu.
2. Usterki produktu ujawnione w okresie gwarancji będą usuwane bezpłatnie w ciągu 14 dni roboczych od daty przyjęcia produktu do punktu serwisowego.
3. Użytkownikowi przysługuje prawo wymiany produktu na nowy, jeżeli:
 - > w okresie gwarancji wykonano cztery istotne naprawy, a produkt nadal wykazuje usterki;
 - > po stwierdzeniu, że wystąpiła usterka niemożliwa do usunięcia. Przy wymianie produktu na nowy potrąca się równowartość brakujących lub uszkodzonych przez Użytkownika elementów (tak że opakowania) i koszt ich wymiany
4. Użytkownik dostarcza uszkodzony sprzęt na własny koszt do punktu serwisowego
5. Gwarancja nie obejmuje obniżania się jakości urządzenia spowodowanego normalnym procesem zużycia i poniższych przypadków:
 - > niewłaściwym lub niezgodnym z instrukcją obsługi użytkowaniem produktu;
 - > użytkowaniem lub pozostawieniem produktu w nieodpowiednich warunkach (nadmierna wilgotność, zbyt wysoka lub niska temperatura, nasłonecznienie itp.), odmiennych warunków konserwacji i eksploatacji zamieszczonych w instrukcji obsługi produktu;
 - > uszkodzeń mechanicznych, chemicznych, termicznych;
 - > uszkodzeń spowodowanych działaniem sił zewnętrznych np. przepięcia w sieci elektrycznej, wyładowania atmosferyczne, powódź, pożar;
 - > uszkodzenie powstałe na skutek niewłaściwego zainstalowania urządzenia niewłaściwego przechowywania urządzenia lub napraw wykonanych przez osoby nieupoważnione;
 - > uszkodzenie powstałe na skutek podłączenia niewłaściwego napięcia.
6. Gwarancja traci ważność w skutek:
 - > zerwania lub uszkodzenia plomb gwarancyjnych;
 - > podłączenia dodatkowego wyposażenia, innego niż zalecane przez producenta produktu;
 - > przeróbek i zmian konstrukcyjnych produktu oraz napraw wykonanych poza punktem serwisu Vidos;
 - > Karta gwarancyjna lub numery seryjne zostały zmienione, zamazane lub zatarte;
7. Karta Gwarancyjna jest ważna tylko w wpisanej dacie sprzedaży potwierdzonej pieczęcią i podpisem sprzedawcy.
8. Warunkiem wykonania naprawy jest dostarczenie towaru z niniejszą Kartą Gwarancyjną oraz dowodem zakupu.
9. Punkt serwisowy:

VIDOS

Ul. Sokołowska 44 05-806 Sokołów/ k. Warszawy

tel. 22 8174008

e-mail: biuro@vidos.pl

www.vidos.pl

V I D O S

Ul. Sokołowska 44
05-806 Sokołów/ k. Warszawy
tel. 22 8174008
e-mail: biuro@vidos.pl
www.vidos.pl